

Produkte und Dienstleistungen

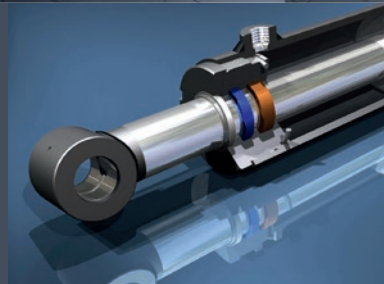

Hydraulikaggregate



Hydraulikzylinder



Hydraulikkomponenten



Rohrbiegerei



Schlauch-
konfektionierung



Druckluftsysteme



Pneumatik



Akademie



Unsere Produkte und Dienstleistungen im Überblick

Hydraulik

- Hydraulikaggregate..... 6
- Hydraulikzylinder10
- Rohrbiegerei 12
- Schlauchkonfektionierung 14
- Ölservice & Analyse (Triboproof)..... 18

Großhandel

- Hydraulik Großhandelssortiment..... 20
- Pneumatik Großhandelssortiment..... 22

Pneumatik

- Pneumatische Steuerungen und Baugruppen..... 24

Druckluft

- Druckluftsysteme, Kompressoren..... 26
- Druckluftaufbereitung, Kondensattechnik 28
- Wärmerückgewinnung..... 29
- Vakuumanlagen..... 29
- Druckluftverteilungssysteme, Druckluftwerkzeuge 30

Elektromechanik

- Einsatzgebiete, Produkte..... 32

NOLD-Akademie

- Unser Seminarangebot..... 34

NOLD-Webshop

- Unser Onlineangebot 35



Sehr geehrte Kunden, werte Geschäftspartner!

„Der Kunde ist König“ und eine gelebte „geht nicht - gibt's nicht - Leidenschaft“, sind bei meinen Mitarbeitern und mir nicht nur lockere Marketingsprüche, sondern echte Unternehmenskultur.

Die Kundenzufriedenheit steht für uns alle an oberster Stelle. Für unsere Kunden sind wir der komplette Anbieter und Partner in den Unternehmenszweigen Hydraulik, Pneumatik, Drucklufttechnik und Elektromechanik. In jedem Bereich sind wir der Spezialist und können Ihnen somit eine perfekte Betreuung, sowie ganzheitliche Lösungen anbieten.

Wir blicken voller Stolz auf unsere über 40-jährige Erfahrung, sowie positive Entwicklung zurück und setzen alles daran mit Ihnen gemeinsam Ihre Projekte und Prozesse optimal zu gestalten.

In den Bereichen Herstellung, Projektierung, Installation, Großhandel und Dienstleistung darf ich Ihnen mit dieser Unternehmensbroschüre unsere Leistungsfähigkeit darstellen.

Testen Sie unsere Versprechen und nehmen Sie uns beim Wort!

Wir bauen auf eine partnerschaftliche Zusammenarbeit mit Ihnen und freuen uns auf die nächste persönliche Begegnung.

Ihr

Markus Nold



NOLD ist einfach mehr!

- ✓ Beste Produkte
 - ✓ Kompetente Beratung
 - ✓ Top-Kundenorientierung
 - ✓ umfangreiche Serviceleistungen
- ... das „Rundum-sorglos-Paket“

Unser Selbstverständnis

Wir verstehen uns als hochspezialisierten Lieferanten namhafter Hydraulik- und Pneumatikprodukte und als Hersteller leistungsfähiger Hydraulikaggregate und Druckluftanlagen.

Unser Ziel ist Marktführerschaft durch Kundenbegeisterung. Der Weg dahin führt über unser herausragendes Angebot von Spitzentechnik plus Dienstleistung.

Als inhabergeführtes Unternehmen fühlen wir uns gleichermaßen in großer Verantwortung gegenüber Kunden, Mitarbeitern, Gesellschaft und Umwelt.

- › **Komplettsortiment namhafter Hydraulik-, Pneumatik- und Druckluftprodukte sowie Schlauch- und Rohrkonfektionierung**
- + **Projektierung und Herstellung leistungsfähiger Hydraulik- und Druckluftanlagen**
- + **Rundum-Dienstleistungs- und Servicepaket**
- = **Nutzenmaximierung**

Langfristige Nutzendenke statt kurzfristiges Profitstreben. Strategie statt Improvisation.

NOLD - mit dem kompletten Großhandels-sortiment namhafter Hersteller in den Bereichen Hydraulik, Pneumatik, Druckluft und Elektromechanik.

NOLD - der Kompetenzanbieter

Sie brauchen den ganzheitlich denkenden und handelnden Partner - nicht bloß einen Lieferanten. Sie brauchen einen hochspezialisierten Partner, der sich auf seine Kernkompetenzen konzentriert und sich nicht im breiten Aktivitätsspektrum verzettelt; einen, der sich Ihren Herausforderungen und Problemen stellt und Ihnen zuhört. Sie brauchen einen Partner mit einem Maximum an Erfahrung und Know-how und mit einer „Geht nicht - gibt's nicht“-Leidenschaft... Dann sind Sie bei NOLD richtig!

- ✓ ganzheitlich denkender Partner
- ✓ hochspezialisiert mit Kernkompetenzen
- ✓ mit breitem Servicespektrum
- ✓ mit einem Maximum an Erfahrung und Know-how



Parker Store

NOLD ist autorisierter Parker Store. Das bedeutet für Sie, dass Sie schnellen Zugriff auf ein riesiges Produktangebot des Qualitätsherstellers Parker haben. NOLD gehört zum Global ParkerStore™ Netzwerk und kann folgendes bieten:

- ✓ schnelle, effiziente und professionelle Dienstleistungen ohne lange Wartezeiten
- ✓ kompetente Dienstleistungen und Kundendienst vor Ort
- ✓ eine sichere, freundliche und bequeme Einkaufsumgebung
- ✓ eine größere Auswahl an Teilloptionen, damit Sie genau das bekommen, was Sie brauchen.

Unsere großen Hersteller



Hydraulik, Pneumatik, Elektromechanik



Hydraulikschläuche und -armaturen



Vakuum Automation



Druckluftaufbereitung, Kondensattechnik



Kompressoren, Drucklufttechnik



Schnellverschluss-kupplungen



Druckluftsysteme



Hydraulikpumpen, -heber, -werkzeuge



Pneumatikprodukte



Druckluftwerkzeuge



Hydraulikpumpen



Industriestoßdämpfer, Gasfedern, Schwingungsdämpfer



Spanntechniksysteme



Handsteuerventile

KANBAN-Logistik von NOLD

NOLD bietet drei unterschiedliche KANBAN-Systeme und damit für jeden Kunden die passende Lösung.

1 NOLD-KANBAN „Premium“

2-Behälter KANBAN mit Rundum-Service

Beim KANBAN „Premium“ übernimmt NOLD sämtliche Aufgaben für Sie. Die Versorgung mit C-Teilen erfolgt über unser KANBAN-Serviceteam, das in vorher definierten Abständen die Bestände bei Ihnen kontrolliert und befüllt.



2 NOLD-E-KANBAN „Basis“

Einfache Bestellung per Scanner

Eine weitere Möglichkeit zur Nutzung unseres KANBAN-Service besteht über das E-KANBAN-System „Basis“. Darunter versteht man die Bestellung über unser KANBAN-System mit Hilfe eines Scanners.



3 NOLD-KANBAN „Light“

Schnelle Bestellung über unseren Onlineshop

Zur Nutzung unseres KANBAN „Light“-Systems erhalten Sie Ihren persönlichen Zugang zu unserem NOLD-Webshop. Je nach Kundenwunsch stellen wir Ihnen eine oder mehrere KANBAN-Favoritenlisten zur Verfügung. Diese vorgefertigten Listen können Sie nach Ihren Bedürfnissen jederzeit ändern.



KANBAN-Ausstattung

Passendes Zubehör je nach Kundenwunsch

Für die Umsetzung eines KANBAN-Liefersystems stehen Ihnen unterschiedliche Ausstattungen zur Verfügung. Von der passenden Box, dem passenden Etikett bis zum Regalsystem erarbeiten wir mit Ihnen ein stimmiges Konzept.



NOLD garantiert eine gleichbleibend hohe Qualität der Produkte sowie einwandfreie Liefertreue und unterstützt Sie somit beim reibungslosen Ablauf Ihres KANBAN-Systems.



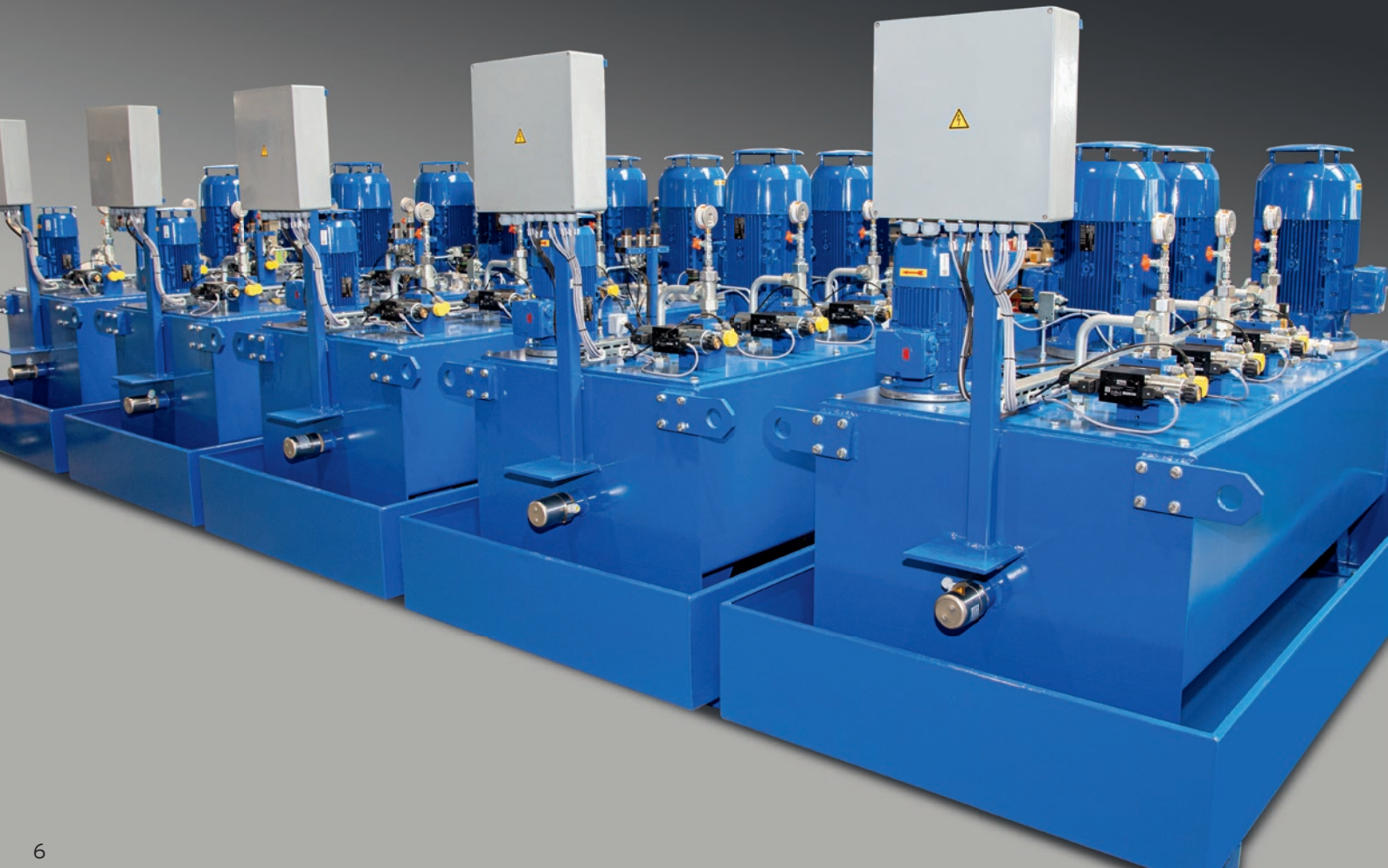
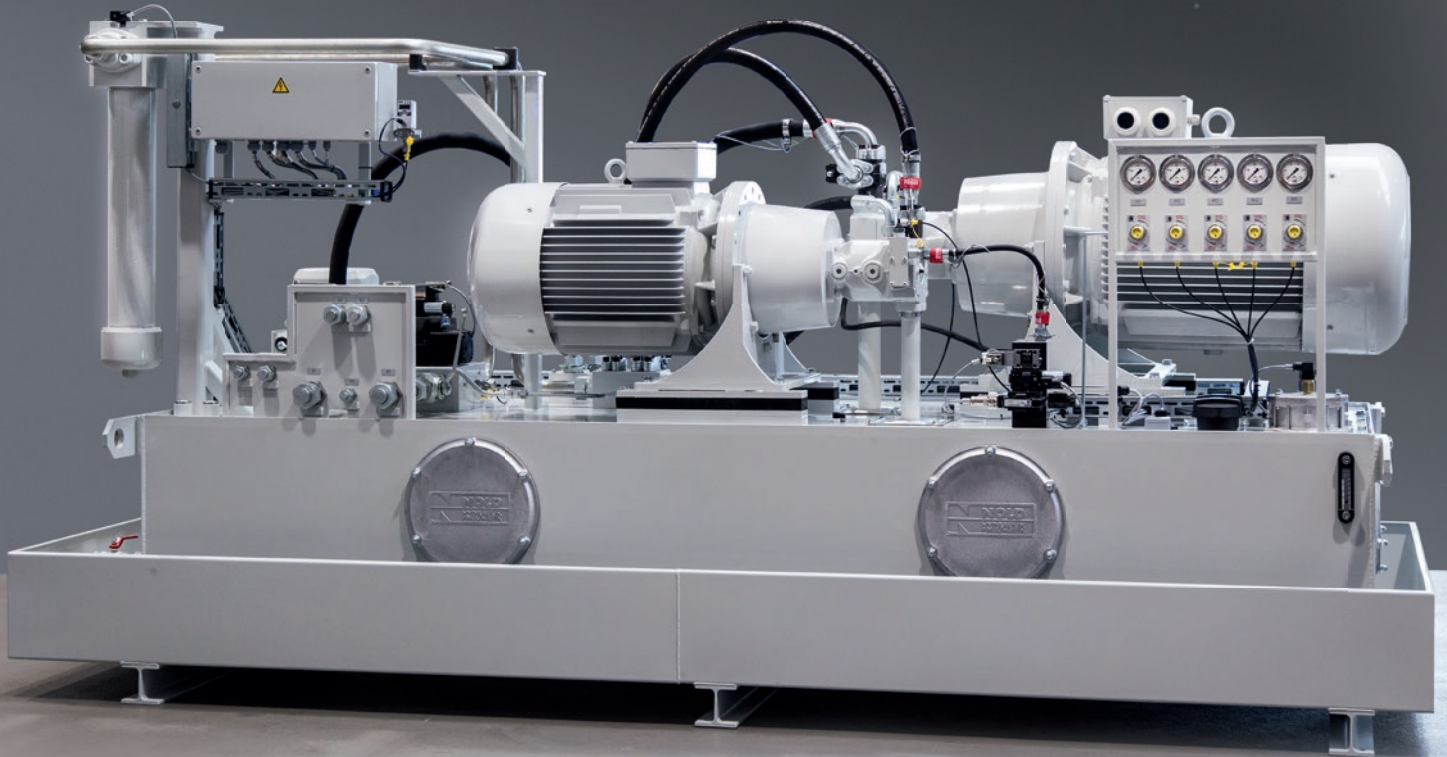

Hydraulikaggregate

Qualität von NOLD

- ✓ Einzelaggregate
- ✓ Serienaggregate
- ✓ Kompaktaggregate
- ✓ Standardaggregate
- ✓ Großanlagen

Mit maßgeschneiderten Lösungen für Industrie und Handwerk überzeugt auch der Unternehmensbereich der Hydraulikaggregate-Herstellung.

NOLD Aggregate bieten hohe Qualität und Verlässlichkeit und werden nach Kundenanforderungen gefertigt. Alles aus einer Hand - von der Projektierung bis zur Auslieferung und Installation.

Projektierung:

Alle NOLD Hydraulikaggregate werden auf die Anforderungen Ihres Betriebes abgestimmt. Unsere besondere Sorgfalt gilt der zuverlässigen Einsatzbereitschaft unserer Produkte.

Entwicklung:

Mittels CAD wird ein kompletter Schaltplan mit der dazugehörigen Stückliste entworfen und abgestimmt. Virtuelle Testläufe und Qualitätskontrollen sorgen dafür, dass bereits vor dem Herstellungsprozess Fehler und Probleme aufgedeckt und beseitigt werden.

Fertigung:

Nach Bauplan wird das Hydraulikaggregat mit hochwertigen Bauteilen gefertigt - ganz nach Kundenwunsch. Unsere geschulten Mitarbeiter wissen worauf es ankommt und kümmern sich mit Sorgfalt um eine verlässliche Installation aller Komponenten.

Qualitätskontrolle:

Dokumentierte Testläufe und strenge Kontrollen begleiten den gesamten Produktionsprozess. Und ohne ausführliche Endkontrolle verlässt kein Aggregat unser Haus.

NOLD ist einfach mehr!

- ✓ individuelle Planung
- ✓ hervorragend ausgerüstete Produktionsstätten
- ✓ eigene Lackiererei mit Farbmischanlage
- ✓ dokumentierter Probelauf aller angefertigten Aggregate
- ✓ Auslieferung mit Inbetriebnahme

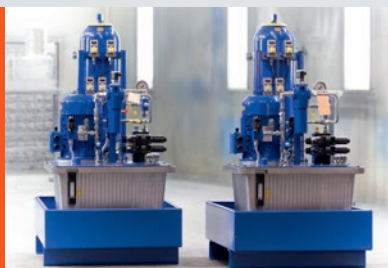
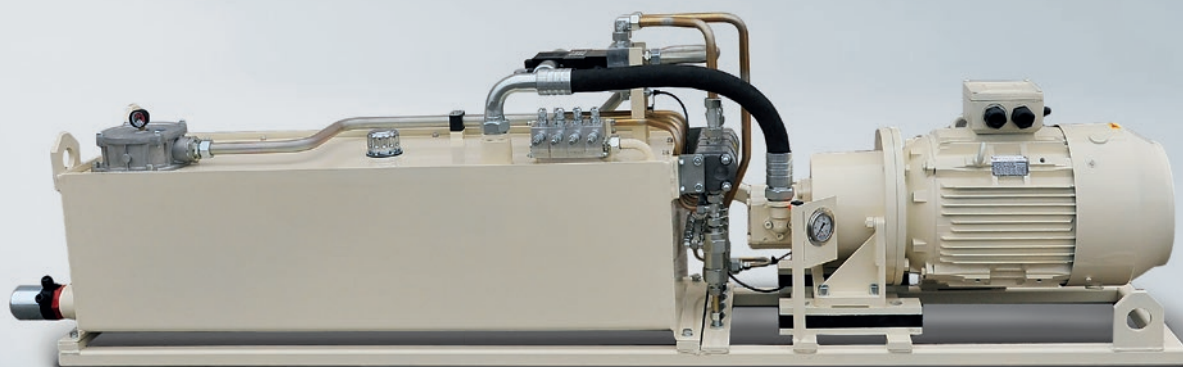



Sämtliche Steuer- und Regeleinheiten für die Funktion der anzutreibenden Anlage werden – soweit technisch sinnvoll – in unseren Hydraulikanlagen integriert.

Somit müssen bei der Installation lediglich die Verbindungsleitungen angeschlossen werden. Das spart Zeit und erhöht die Funktionssicherheit, denn die Anlagen werden bereits bei NOLD bis hin zur Aggregatsgrenze getestet.

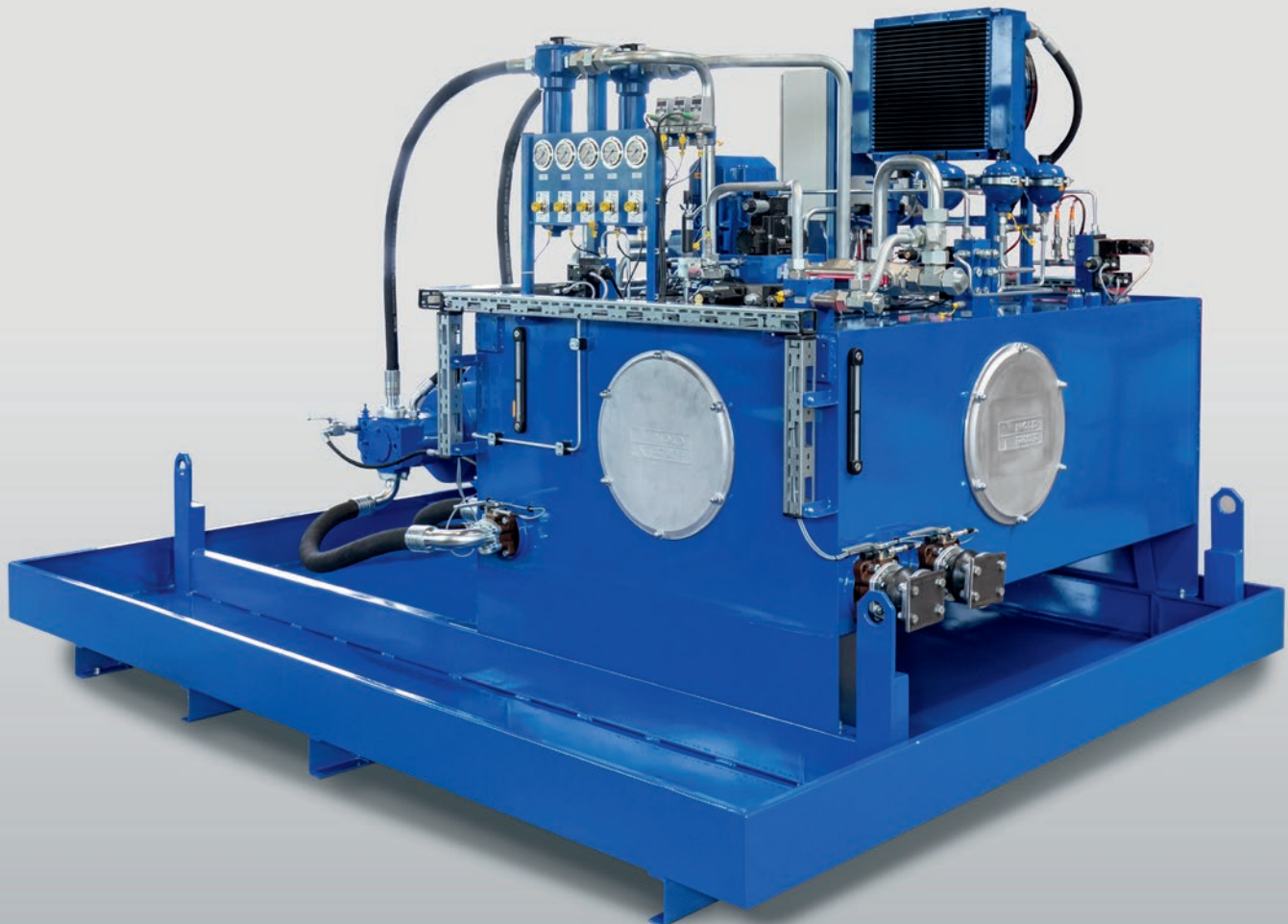
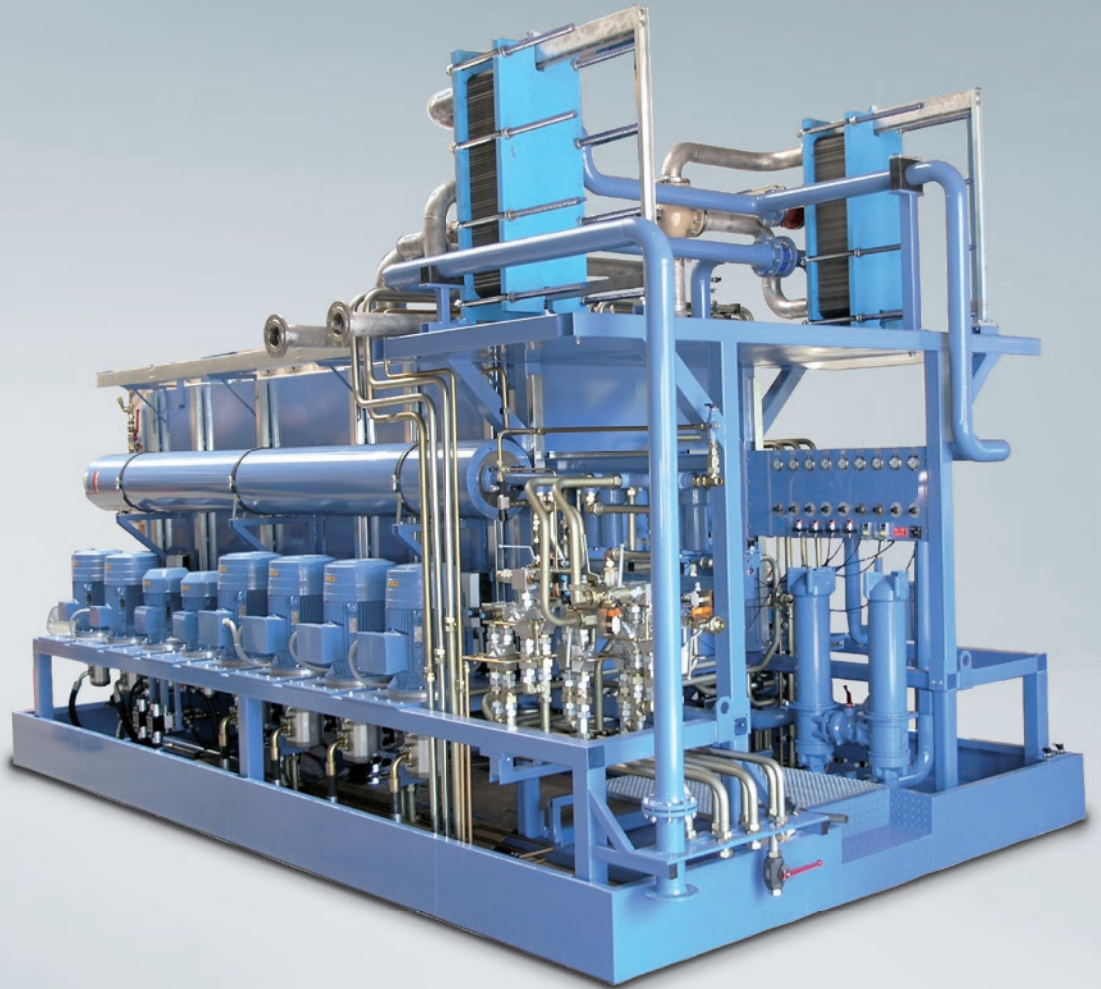

UNSER SERVICE

Hydraulikaggregate

Pumpen, Ventile, Motoren

Reparaturen inkl. Ersatzteilbeschaffung (auch bei Fremdanlagen)

Filter, Filteraggregate

Installation und Erneuerung

Neuverrohrung, Neuverschlauchung

Hydraulische Fehlersuche

Ölwechsel, Ölanalyse, Reinigung

Speicher

Befüllung, Überprüfung, Reparatur, TÜV-Abnahmen

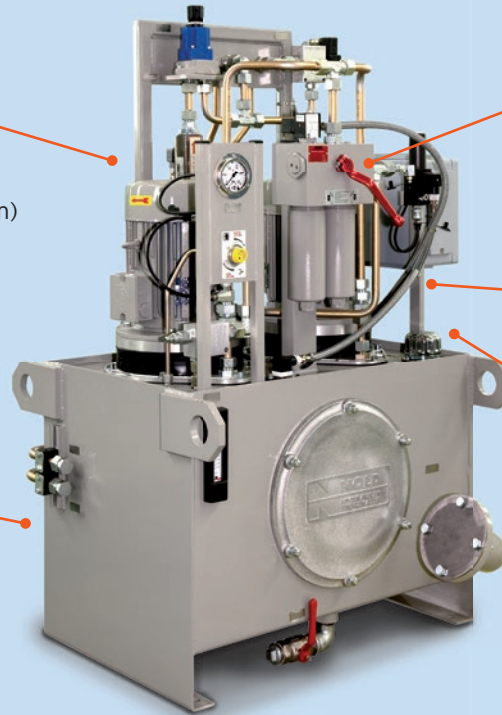

Weitere Leistungen

- ✓ Optimierung, Erweiterung und Umbau bestehender Anlagen
- ✓ Bereitstellung eines Leihaggregats
- ✓ Vorbeugende Wartungen/Kundendienste
- ✓ Projektierungen von Neuanlagen
- ✓ Ersatzteileservice
- ✓ Lieferservice
- ✓ Öllabor

- ✓ Motorenausführung als IE3 oder IE2 für Frequenzumrichterbetrieb
- ✓ Standarddokumentationen in Englisch, Französisch, Italienisch, Polnisch, Russisch, Portugiesisch, Slowakisch, Spanisch, Tschechisch oder Türkisch
- ✓ Typen- und Positionsschilder nach Kundenwunsch (eigene Graviermaschine)
- ✓ Etikettierungen mit Kundenlogo



Hydraulikzylinder

Qualität nach Maß

NOLD bietet Ihnen sowohl Standard- und Normzylinder als auch Spezialzylinder für Ihren individuellen Anwendungsfall. Unsere robusten und wartungsfreundlichen Zylinder ermöglichen ein weitgefächertes Einsatzspektrum. Je nach Anforderung werden von unseren Spezialisten die passenden Dichtpakete ausgelegt. Wir fertigen unterschiedlichste Bauformen, wie beispielsweise Teleskopzylinder, Differenzial- und Gleichgangzylinder, Blockzylinder oder Plungerzylinder. Zur Positionsüberwachung bieten wir Ihnen gerne Zylinder mit integriertem Wegmesssystem oder induktiven Sensoren an.

Auf unseren hauseigenen Drehmaschinen können wir Ihnen Zylinder bis zu einem Kolbendurchmesser von 300 mm bearbeiten. In unserer Lackieranlage erhalten die Zylinder und Aggregate einen Beschichtungsaufbau nach Kundenwunsch.

Gerne unterstützen wir Sie bei der Auswahl der passenden Zylinder für Ihre Anwendung.

In unserem Großhandelsprogramm finden Sie weiterhin eine große Auswahl Standardzylinder von PARKER.

- ✓ **Doppeltwirkende Zylinder**
- ✓ **Einfachwirkende Zylinder**
- ✓ **Mehrstufige Zylinder**
- ✓ **Plungerzylinder**
- ✓ **Gleichlaufzylinder**
- ✓ **Sonderanfertigungen**
- ✓ **Zubehör**

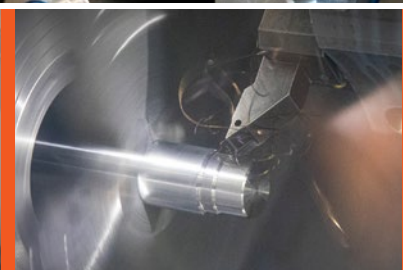
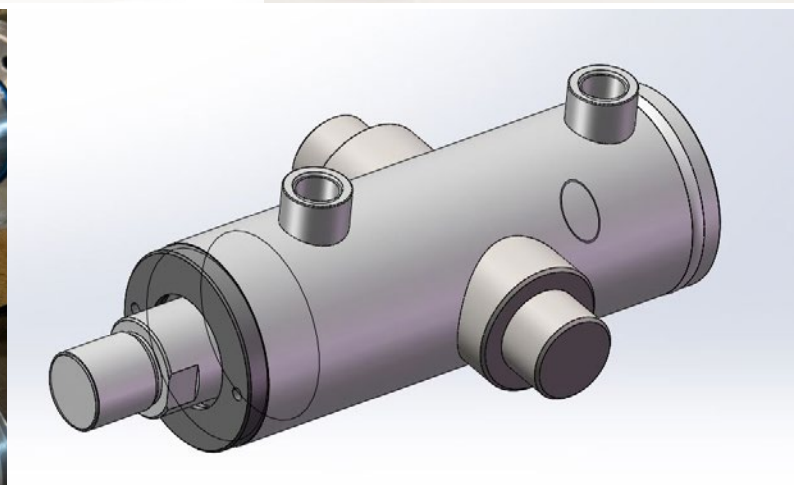
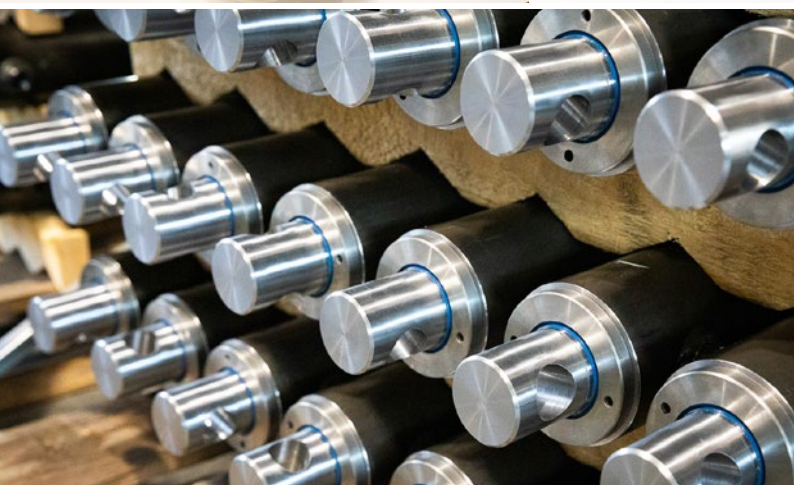
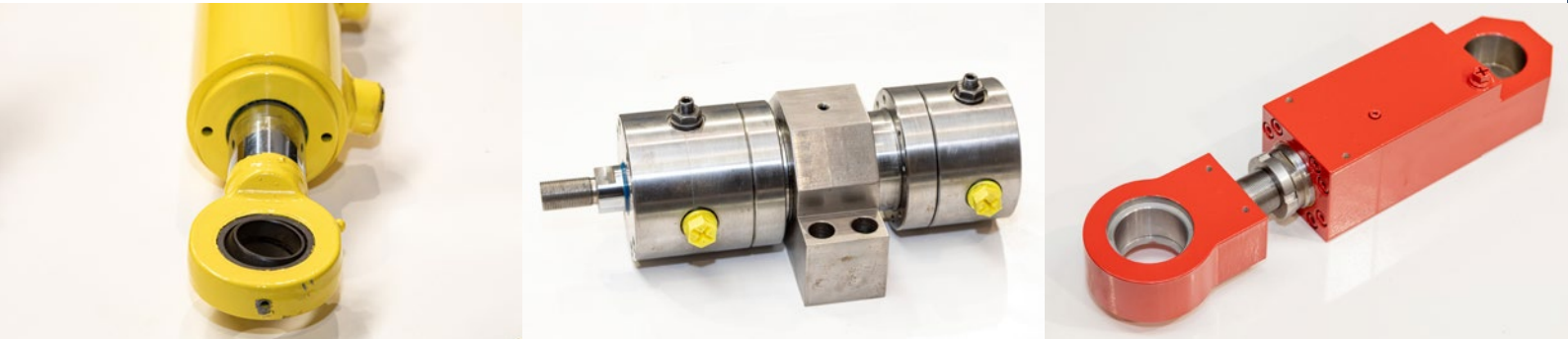

UNSER SERVICE

Hydraulikzylinder

- ✓ Projektierung, Fertigung in allen Bauformen
- ✓ Reparaturen an bestehenden Zylindern
- ✓ Standardzylinder von namhaften Herstellern
- ✓ Demontage / Montage
- ✓ Erneuerung von Dichtungen
- ✓ Reinigung
- ✓ Lackierung
- ✓ Neuauslegungen
- ✓ Kundendienst, Service, vorbeugende Wartungen

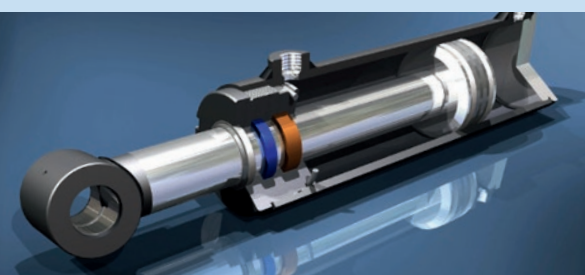

Dichtungen

Großes Dichtungssortiment direkt ab Lager

NOLD lagert ein umfangreiches Dichtungssortiment. So können Zylinder schnellstmöglich in der eigenen Werkstatt repariert werden.

Abgedeckt wird die gesamte Bandbreite der statischen Dichtungen, wie zum Beispiel O-Ringe, Rundschnüre, X-Ringe, Verschlusskappen, Schraubendichtungen usw. in allen nur denkbaren Abmessungen - metrischen, inch sowie in internationalen Standards. Die Vielzahl der Werkstoffe, auch mit Zulassungsbescheinigungen DIN-DVGW, KTW, WRC, FDA, NSF, ACS, lassen keine Wünsche offen.

Auch Kolben- und Stangendichtungen, Manschetten, Abstreifer, Führungsbänder und -ringe für die Hydraulik sind in unzähligen Standardabmessungen ab Lager verfügbar - in den Werkstoffen NBR, PTFE und PU, symmetrisch oder asymmetrisch, mit und ohne zusätzliche Feder. Zudem können anwendungsspezifische Änderungen der Bauform oder des Werkstoffs realisiert werden.

Dichtungen für jeden Anwendungsbereich

- ✓ mehr als 5.500 verschiedene Dichtungstypen ab Lager lieferbar
- ✓ metrisch, zöllig, inch und internationale Standards
- ✓ gesamte Bandbreite statischer Dichtungen



Dichtungen in Hydraulik-Zylindern

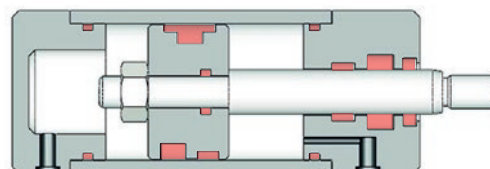

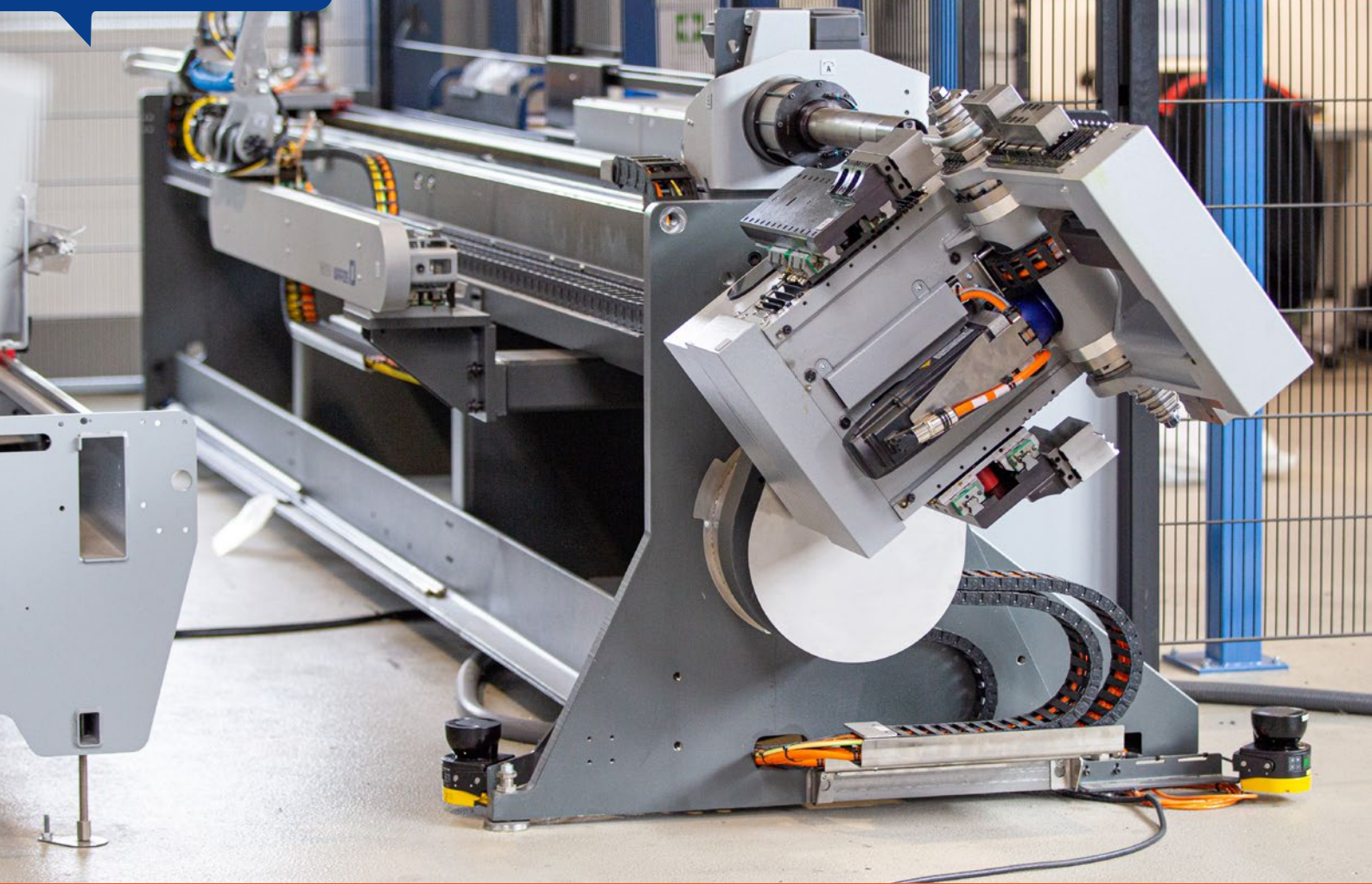

3D-Messarm

Mit der portablen und flexiblen Messmaschine MicroScribe G2-LX lassen sich komplexe Bauteile auf einfache Weise messen und digitalisieren. Damit ist NOLD in der Lage, fertig gebogene Rohre auszumessen und zu protokollieren. Zudem können von undichten oder geborstenen Rohren 3D-Biegedaten für die CNC-Biegemaschine erstellt werden. Das Ergebnis ist eine exakte Kopie Ihres alten Rohres.

Rohrreinigung

Die Reinigung von Schläuchen oder Röhren war in der Hydraulik nie so wichtig wie heute. NOLD erreicht durch die Reinigung mit Projektilen einen sehr hohen Reinheitsgrad.

Die Projektile entfernen Gummi, Staub und Metallpartikel und -späne des Schneid- und Umformvorganges.

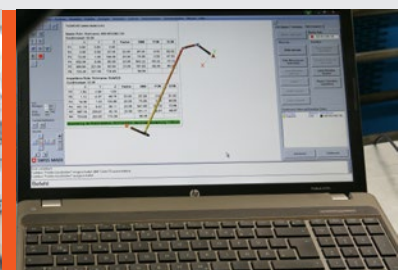

- ✓ gebördelt
- ✓ geschweißt
- ✓ Schneidring
- ✓ EO-Form

Rohrbiegerei

Die leistungsfähige Rohrbiegerei ist mit 4 Halbautomaten und 2 CNC-Vollautomaten ausgestattet und kann schnell auf die Anforderungen der Kunden eingehen: Von einfachen Formen bis zu komplexen Montagesätzen mit 1000 und mehr Teilen.

Auch für besondere Kundenanforderungen bietet NOLD die perfekte Lösung.

So können Rohre sogar mit Durchmessern von **4 bis 50 mm** gebogen werden. In der Länge sind bei NOLD bis zu **6 Meter am Stück** möglich, ebenso radiusunabhängige, vielfältige „**Freiform**“ Biegeverfahren auf linker und rechter Werkzeugebene bis Rohr \varnothing 25,4 mm.

Desweiteren ermöglicht der Einsatz modernster Montagetechnik **Schlauch-Rohrkombinationen**, die direkt miteinander verpresst sind und ohne risikoreiche Verbindungsteile auskommen.

Mit unserer Rohrbiegemaschine TUBOTRON 20 RL können bis zu drei Biegewerkzeuge oberhalb und unterhalb des Biegekopfes montiert werden.

Für den Mobilbereich fertigt NOLD komplette Rohrsätze mit Anschluss- und Verbindungsteilen inklusive Hochdruckschlauchleitungen. NOLD ist spezialisiert auf die besonderen Anforderungen für Systeme im geschlossenen Kreis und bei Drücken bis zu 420 bar.



Geschweißte Verteilerleitung für Wasserkühlung



einbaufertige Montagesätze



Rohr-Schlauchkombinationen



Freiformbiegen (Kühlerspirale)

UNSER SERVICE

Rohrbiegerei

- ✓ Projektierung, Reparatur und Erweiterung von Rohrsystemen
- ✓ Verrohrung von Anlagen und Maschinen
- ✓ Rohrbiegearbeiten
- ✓ Vermessung von Rohrleitungsbauteilen
- ✓ Beratung und Schulung Ihres Personals
- ✓ Vorbeugende Wartungen

Service vor Ort

- ✓ Optimierung und Umbau bestehender Rohrleitungssysteme
- ✓ Schweißarbeiten an Hochdruckrohren
- ✓ Neuinstallationen



Schlauchkonfektionierung

NOLD ist Ihr Spezialist für Einzel- und Serienfertigung von Schlauchleitungen. Unsere vollautomatischen Schlauchmaschinen ermöglichen eine hohe Prozesssicherheit. Serienfertigungen von bis zu 10.000 Schlauchleitungen pro Tag sind damit problemlos möglich.

Eine automatische Schlauchabschneidemaschine erhöht den Durchsatz und garantiert gleichzeitig hohe Präzision in der Serienfertigung.

Selbstverständlich geben wir dank unserem Schlauchleitungsprüfstand auch erforderliche Prüfzertifikate aus - dokumentierte Qualität von NOLD.



Verschlauchung und Verrohrung in Ihrer Produktion

NOLD bietet aktive Mitarbeit in Ihrer Produktion und übernimmt alle Arbeitsschritte bei der Verschlauchung und Verrohrung in Ihrer Herstellung. Damit erhalten Sie aktives Know-how und beste Serviceanbindung in Ihrer Fertigung.

Schnelle und abgestimmte Prozesse machen so Ihren Herstellungsprozess effizienter - mit garantierter NOLD-Qualität.

Schlauchanfertigungen nach Maß



NOLD fertigt und liefert Schlauch-Rohrkombinationen direkt zu Fendt, wo Traktoren von 60 bis 390 PS mit NOLD Teilen bestückt werden. Im direkten Dialog mit Fendt entstehen Lösungen für den modernen Traktorenbau.

Schlauch- / Rohrleitungsprüfstand



Der Prüfstand UNIMATICControl-B macht die Prüfung von Schläuchen und Rohren besonders leicht: Der Prüfling wird in die Prüfkammer eingelegt, per Dichtspannsystem verschlossen und mit dem Prüfmedium gefüllt. Anschließend erfolgt eine statische Belastung von bis zu 1.300 bar. Beim Prüfvorgang kommt eine Wasser-Öl-Emulsion zum Einsatz. Auf diese Weise wird die Schlauchleitung bzw. das Rohr vor Korrosion geschützt. Für eine präzise Überwachung und Protokollierung des Prüfprozesses sorgt die UNIMATICControl-B Software.

Sicherheitszubehör

NOLD Schlauchfangsicherung

Schlauchleitungen müssen während ihrer Betriebsdauer enormen Belastungen standhalten. Löst sich unter Druck die Verbindung zwischen Schlauchleitung und Armatur so können Personen, Maschinen und Anlagen in höchstem Maße gefährdet werden.

Um diesen Gefahren vorzubeugen, fordern Gesetzgeber und Berufsgenossenschaft in der DIN EN ISO4413, DGUV Regel 113-020, BGI/GUV-I 5100 und der Maschinenrichtlinie 2006/42 EG (14) Schutzmaßnahmen gegen die Gefährdung beim Versagen dieser Schlauchleitungen.

NOLD bietet verschiedene Schlauchfangsicherungen die aktuelle Anforderungen erfüllen.



Schlauchkennzeichnung

Es gibt viele Gründe für die Kennzeichnung von Schlauchleitungen. Sie verschafft Überblick und gibt wichtige Informationen wie zum Beispiel Prüfdaten, Inhalte, Zertifikatsnummern, Nachverfolgungsnnummern, Wartungsintervalle und vieles mehr.

Der wohl wichtigste Grund ist jedoch die Kennzeichnung der Schlauchleitung mit dem **Einbaudatum**. Diese Information ist nötig, da die Lager- und Verwendungsdauer von Schlauchleitungen nach DIN 20066 bzw. DGUV Regel 113-020 vorschreibt, dass Schlauchleitungen maximal sechs Jahre verwendet werden dürfen, bevor sie durch eine neue Schlauchleitung ersetzt werden müssen. Zudem muss die Funktionsfähigkeit der Schlauchleitungen während der Verwendungsdauer in regelmäßigen Zeitabständen überprüft werden.



Durch die Schlauchkennzeichnungs-Systeme von NOLD erkennen Sie auf einen Blick wann Ihre Schlauchleitungen ihr Lebensdauerende erreicht haben.



Lager-/Verwendungsdauer von Schlauchleitungen nach DIN 20066 und DGUV Regel 113-020

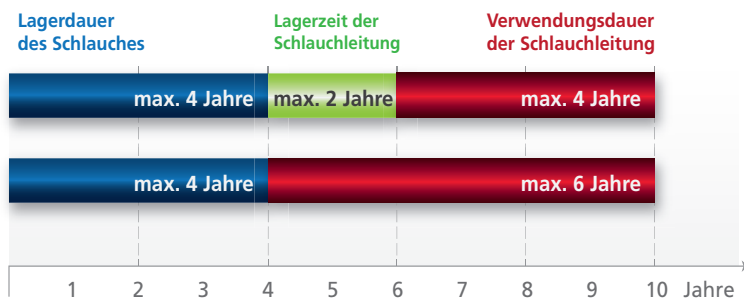

UNSER SERVICE

Mobiler Schlauchservice

NOLD bietet mit komplett ausgestatteten Servicefahrzeugen und geschulten Monteuren einen flexiblen und kompetenten Vor-Ort-Service für Sie als Kunde.

Die Monteure haben die Möglichkeit, Schlauchleitungen direkt an der Maschine oder am Fahrzeug auszumessen und mit der mobilen Schlauchpresse zu reparieren oder komplett neu zu fertigen.

Auch bei Kombinationen von Rohr- und Schlauchleitungen sind Sie bei NOLD an der richtigen Adresse. Die Kombination von Stabilität und Dauerhaftigkeit von Rohrleitungen mit der Flexibilität und Beweglichkeit von Schlauchleitungen wird ganz auf Ihre Wünsche und Projektanforderungen abgestimmt, geplant und gefertigt.

- ✓ **Verschlauchung von Anlagen und Maschinen**
- ✓ **Schlauchverpressungen**
- ✓ **Schlauchkonfektionierung nach Muster**



Service vor Ort

- ✓ **Optimierung und Umbau bestehender Schlauchsysteme**
- ✓ **Erneuerung vorhandener Schlauchleitungen**
- ✓ **Ausmessen vorhandener Schlauchleitungen**

Schlauchmanagement

Wir bieten ein umfangreiches Schlauchmanagement für Ihre Anlagen und auch für die Produktion. Wir beraten Sie gerne.

Schlauchleitungen für jeden Einsatzzweck:

- ✓ **bis Nennweite 200 mm**
- ✓ **Drücke bis 1500bar**
- ✓ **Temperaturen von -40° bis +600°C**

NOLD-Akademie Tages-Kurs:

Befähigte Person Hydraulikschlauchleitungen

- ✓ **Sicherheitsregeln nach DGVU Regel 113-020**
- ✓ **Arbeitsschutzvorschriften**
- ✓ **Betriebssicherheitsverordnung**
- ✓ **Übungen, Abschlusstest**

- ✓ T100
- ✓ A100



Geeignet für:

- ✓ Ölhersteller
- ✓ Komponentenhersteller
- ✓ Endanwender

Geeignet zur:

- ✓ Ressourcenoptimierung
- ✓ Qualitätsprüfung
- ✓ Kostenreduzierung

**Schmierstoffprüfgerät
nach Brügger DIN 51347
von NOLD**



triboproof
Fluidanalysegerät

Triboproof

Schnelle und objektive Schmierstoffprüfung

Das hauseigene Öllabor und die Herstellung von Schmierfähigkeitsanalysegeräten gehören seit vielen Jahren zur Kernkompetenz von NOLD. Mit Triboproof bietet NOLD auch Auswertgeräte zum Brüggertest.

Die optimale Auswertmethode von Prüfabdrücken:

Triboproof A100 ermöglicht Ihnen die schnelle, objektive und wirtschaftliche Auswertung von Prüfabdrücken. Das Gerät ist computergestützt und wurde zur Auswertung der Schmierstoffprüfung nach Brügger entwickelt.

Zur Messung wird der Prüfkörper in einer definierten Position in das Gerät eingeführt. Innerhalb weniger Sekunden liegt das Messergebnis vor. Dieses kann aus der Datenbank zur weiteren Verarbeitung ausgelesen und analysiert werden.

Triboproof-Analyse im Komplettpaket

Wir liefern ein abgestimmtes System bestehend aus Schmierstoffprüfgerät T100, Analysegerät A100 und komplett eingerichtetem Notebook mit Auswertungssoftware auf Basis von Windows 7 und 10. Alle notwendigen Treiber sind bereits installiert und alle Einstellungen bereits vorgenommen worden (Plug-and-Play).

**Weitere Informationen und Produktvideos
finden Sie auf www.triboproof.de**



NOLD - Ölservice

Wenn es zum Stillstand kommt, ist häufig nicht ausreichende Schmierfähigkeit oder Verunreinigung des Schmierstoffs die Ursache.

Die Qualität des verwendeten Öls spielt eine wichtige Rolle. Aber es reicht nicht, sich auf DIN-Angaben zu verlassen, denn diese sagen nichts über die Schmierfähigkeit aus. Deshalb ist es sinnvoll, die Belastbarkeit des Öles vor dem Einsatz zu überprüfen.

Auch während der Nutzungsdauer des Öls ist eine Überprüfung auf Verunreinigung unumgänglich. Schäden an Pumpen, Lagern, Ventilen und Getrieben können dadurch verhindert werden. Und damit auch hohe Folgekosten wie Produktionsausfälle, Ersatzteilkosten, Entsorgungskosten, usw..

Wir bieten Ihnen geschulte Fachleute und die dazugehörige technische Ausstattung. Die Analyse erfolgt entweder in unserem modernen, hauseigenen Labor oder auch vor Ort durch unsere Ölservice-Fahrzeuge, die mit mobiler Analysetechnik ausgestattet sind.



Unsere Laborleistungen

- ✓ **Schmierfähigkeitsanalyse**
Brugger Test DIN 51347-1
- ✓ **Partikelanalyse mit Laserpartikelzähler**
Bestimmung der Verschmutzungsstufe nach ISO 4406 und NAS 1638
- ✓ **Mikroskopische Partikelanalyse**
Visuelle Partikelanalyse nach Art und Größe
- ✓ **Wassergehaltsanalyse**
Bestimmung des Wassergehaltes von Hydraulikflüssigkeiten, Ergebnis in ppm(mg/kg) oder %
- ✓ **Viskositätsbestimmung**
Bestimmung der kinematischen Viskosität von Hydraulikflüssigkeiten nach ASTM D7042-11
- ✓ **Spektralanalyse**
Feststellung von Veränderungen im Öl

NOLD Ölservice vor Ort

- ✓ **Öl-Analysen (Ölreinheitsklassenbestimmung) direkt an der Anlage**
- ✓ **Lieferung und Installation von Filtersystemen und Filteraggregaten**
- ✓ **Ölwechsel**
- ✓ **Reinigung**
- ✓ **Abreinigung des Tankvolumens durch Nebenstromfiltration**
- ✓ **Entwässerung**

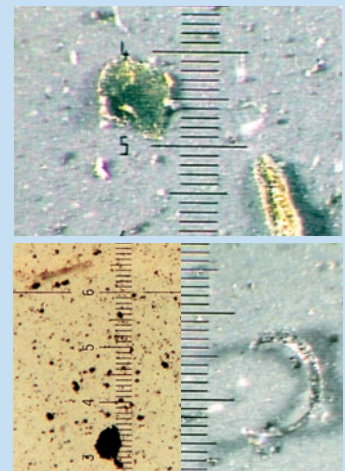

Hydraulik Großhandelssortiment



Pumpen / Motoren

- ✓ Axialkolbenpumpen
- ✓ Flügelzellenpumpen
- ✓ Handpumpen
- ✓ Radialkolbenpumpen
- ✓ Zahnradpumpen
- ✓ Axialkolbenmotoren
- ✓ Radialkolbenmotoren
- ✓ Zahnradmotoren
- ✓ Pumpenträger

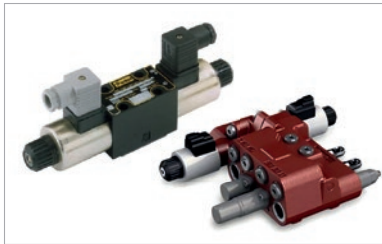

Ventile

- ✓ Mobilventile
- ✓ ISO-Ventile
- ✓ Druck- und Regelventile
- ✓ Proportionalventile
- ✓ Sitzventile
- ✓ Ventilblöcke
- ✓ Cartridge Ventile
- ✓ Handsteuerventile



Schläuche

- ✓ Hochdruckschläuche
- ✓ Ringwellschläuche
- ✓ Hydraulikschlaucharmaturen
- ✓ Schlauchaufroller
- ✓ Schlauchfangsicherungen
- ✓ Schlauchbeschriftungen
- ✓ Schlauchschutz
- ✓ Schlauchpressen



Filter

- ✓ Einfüllfilter
- ✓ Belüftungsfiler
- ✓ Druckfilter
- ✓ Leitungsfiler
- ✓ Rücklauffilter
- ✓ Verschmutzungsanzeigen



Kühler

- ✓ Öl-Luft-Kühler
- ✓ Öl-Wasser-Kühler
- ✓ Nebenstrom-Kühler



Speicher

- ✓ Blasen-, Kolbenspeicher
- ✓ Membranspeicher
- ✓ Speicherbefestigung
- ✓ Pulsationsdämpfer
- ✓ Sicherheitsblöcke
- ✓ Füll- und Prüfvorrichtung



Kupplungen

- ✓ Schnellverschlusskupplungen
- ✓ Abreißkupplungen
- ✓ Schraubkupplungen
- ✓ Tropffreie Kupplungen
- ✓ Mehrfachkupplungen



Verschraubungstechnik

- ✓ Rohrverschraubungen
- ✓ EO2-Form
- ✓ Walform
- ✓ Schweißkegel
- ✓ Nichtmetrische Adapter
- ✓ Drehgelenke
- ✓ Rückschlagventile



- ✓ Nahtlose Hydraulikrohre
- ✓ Vormontage- u. Bördelgeräte
- ✓ Anschlussflansche
- ✓ Magnetkupplungen
- ✓ Flansche für 3000/6000 PSI
- ✓ Rohre
- ✓ Rohrschellen

Industriebedarf



**Niederdruckschläuche
und Armaturen**

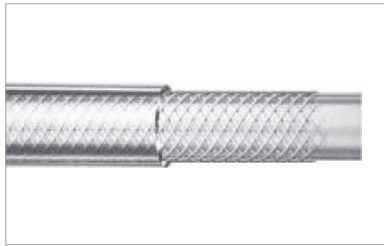

Industrieschläuche



Gewindefittinge



Schlauchschellen



Druckschalter

- ✓ Membrandruckschalter
- ✓ Kolbendruckschalter
- ✓ Differenzdruckschalter



Mess- und Prüftechnik

- ✓ Manometer
- ✓ Prüfanschlüsse
- ✓ Messschläuche

Dämpfungstechnik



Dämpfungstechnik

- ✓ Kleinststoßdämpfer
- ✓ Industriestoßdämpfer
- ✓ Schwere Industriestoßdämpfer
- ✓ Strukturdämpfer
- ✓ Stoßdämpfungsplatten
- ✓ Palettenstopper



Geschwindigkeitsregulierung

- ✓ Industrie-Gasdruckfedern
- ✓ Industrie-Gaszugfedern
- ✓ Hydraulische Bremszylinder
- ✓ Türdämpfer
- ✓ Vorschub-Ölbremsen
- ✓ Rotationsbremsen



Gasfeder Befüllstation

- ✓ Beratung bei der Auslegung
- ✓ Entwicklung und Berechnung im Hinblick auf Ihre individuellen Anforderungen
- ✓ Konfektion und Befüllung
- ✓ Wartung
- ✓ große Auswahl auf Lager



Schwingungstechnik

- ✓ Schwingungsisolierende Platten
- ✓ Schwingungsdämpfer
- ✓ Luftfedern



Sicherheitsprodukte

- ✓ Sicherheitsstoßdämpfer
- ✓ Sicherheitsdämpfer
- ✓ Klemmelemente
- ✓ Viskoelastische Stoßdämpfer

Pneumatik Großhandelssortiment



Greifer

- ✓ Parallelgreifer
- ✓ Dreipunktgreifer
- ✓ Winkelgreifer
- ✓ Radialgreifer
- ✓ Schwenk-Greifeinheiten

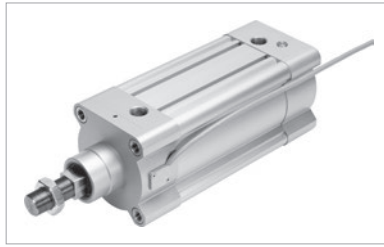

Servopneumatische Positioniersysteme

- ✓ Linearantriebe mit Wegmesssystem
- ✓ Achscontroller
- ✓ Wegmesssysteme

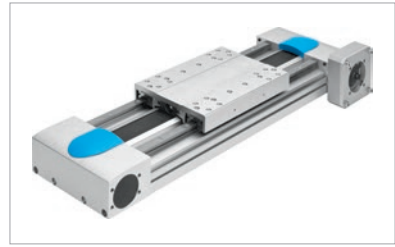

Elektromechanische Antriebe

- ✓ Linearantriebe und Schlitten
- ✓ Schwenkantriebe
- ✓ Direktantriebe
- ✓ Linearführungen



Pneumatische Antriebe

- ✓ Normbasierte Zylinder
- ✓ Rundzylinder
- ✓ Edelstahlzylinder
- ✓ Kompakt-, Kurzhub- und Flachzylinder
- ✓ Kolbenstangenlose Zylinder
- ✓ Schwenkantriebe
- ✓ Antriebe mit Führungsstangen



Handlingsysteme

- ✓ Handlingmodule
- ✓ Kartesische Systeme
- ✓ Stabkinematik Systeme

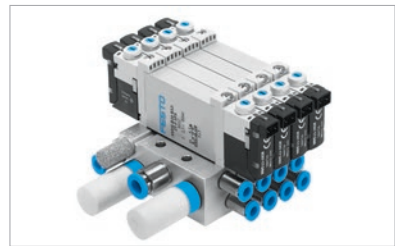

Ventile, Ventilinseln

- ✓ Norm-Wegeventile
- ✓ Universelle Wegeventile
- ✓ Applikationsspezifische Wegeventile
- ✓ Proportionalventile
- ✓ Pneumatische Steuerungen
- ✓ Universelle Ventilinseln
- ✓ Applikationsspezifische Ventilinseln
- ✓ Elektrische Peripherie



Druckluftaufbereitung

- ✓ Wartungsgeräte
- ✓ Filterregler
- ✓ Filter
- ✓ Regler
- ✓ Einschalt- und Druckaufbauventile



Pneumatische Verbindungstechnik

- ✓ Schläuche
- ✓ Spiralschläuche
- ✓ Steckverschraubungen
- ✓ Stecknippel-Verschraubungen
- ✓ Gewindeverschraubungen



Spanntechniksysteme

- ✓ Manuelle und pneumatische Spannprodukte, Kraftspanner, Schwenkeinheiten
- ✓ Rundschantische und Takt-Förderbänder
- ✓ Schwenkeinheiten

Pneumatik Großhandelsortiment



Schläuche

- ✓ Gummischläuche
- ✓ Spiralschläuche

Rohre

- ✓ Polyamid-Rohre
- ✓ Polyurethan-Rohre
- ✓ PTFE-Rohre



Vakuum

- ✓ Vakuumschalter
- ✓ Vakuumsensoren
- ✓ Saugnapfe
- ✓ Vakuumpumpen
- ✓ Vakuummeter



Verschraubungen und Verbindungen

- ✓ Push-in Verbindungen
- ✓ Klemmringverschraubungen
- ✓ Push-on Verschraubungen
- ✓ Gewindeverbindungen
- ✓ Kugelhähne



Kupplungen

- ✓ Schnellkupplungen
- ✓ Sicherheitskupplungen



Ausblaspistolen



Schlauchaufroller



Sie erhalten alle Artikel aus unserem Sortiment auch in unserem Webshop

- ✓ jederzeit Zugriff auf unser großes Handelsortiment mit über 60.000 Artikeln
- ✓ Produktübersicht mit vielen Zusatzinformationen
- ✓ viele Produktdatenblätter zur Ansicht
- ✓ Verfügbarkeiten und Liefertermin auf einen Blick
- ✓ auf Wunsch Teillieferungen veranlassen

Pneumatische Steuerungen und Baugruppen

NOLD bietet das komplette Spektrum vom einzelnen oder blockverschraubten Magnetventil bis hin zum feldbusgesteuerten dezentralen Ein/Ausgabe System mit elektrischen I/O's und pneumatischen Ausgängen.

Wir analysieren, beraten und projektieren für Sie kompakte Systemlösungen. Natürlich ist der Schaltschrankbau und die Umsetzung Ihrer individuellen Vorstellung eine unserer Stärken. Sie erhalten ein Produkt das komplett projektiert, montiert und dokumentiert ist.

- ✓ Schaltschränke
- ✓ Schrankbau
- ✓ Einzelanfertigungen
- ✓ Kleinserien
- ✓ Großserien
- ✓ Ventil-Schlauch-Kombination
- ✓ Zylinder-Schlauch-Kombination

Ihre Vorteile bei NOLD

- ✓ Anschlussfertige Systemlösungen
- ✓ Kompakte Bauweise
- ✓ Optimale Übersicht
- ✓ Einfache Inbetriebnahme
- ✓ Geringe Montagekosten

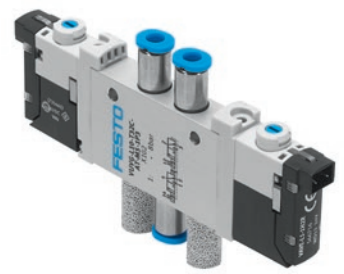
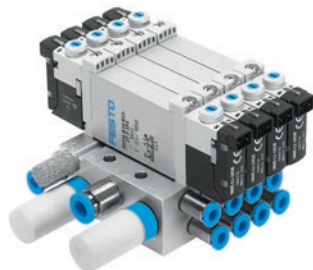
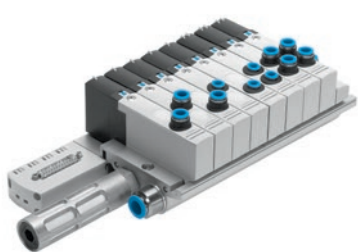

Profitieren Sie von der Kompetenz und Erfahrung unseres Teams! Wir bringen vorhandene Anlagen auf den neuesten Stand der Technik oder entwickeln mit Ihnen gemeinsam neue wirtschaftliche Systeme.

Als Partner betreuen wir Projekte vor Ort. Anhand einer gemeinsamen Analyse des Ist-Zustandes, erstellen wir Ihnen innovative und höchst wirtschaftliche Lösungen.

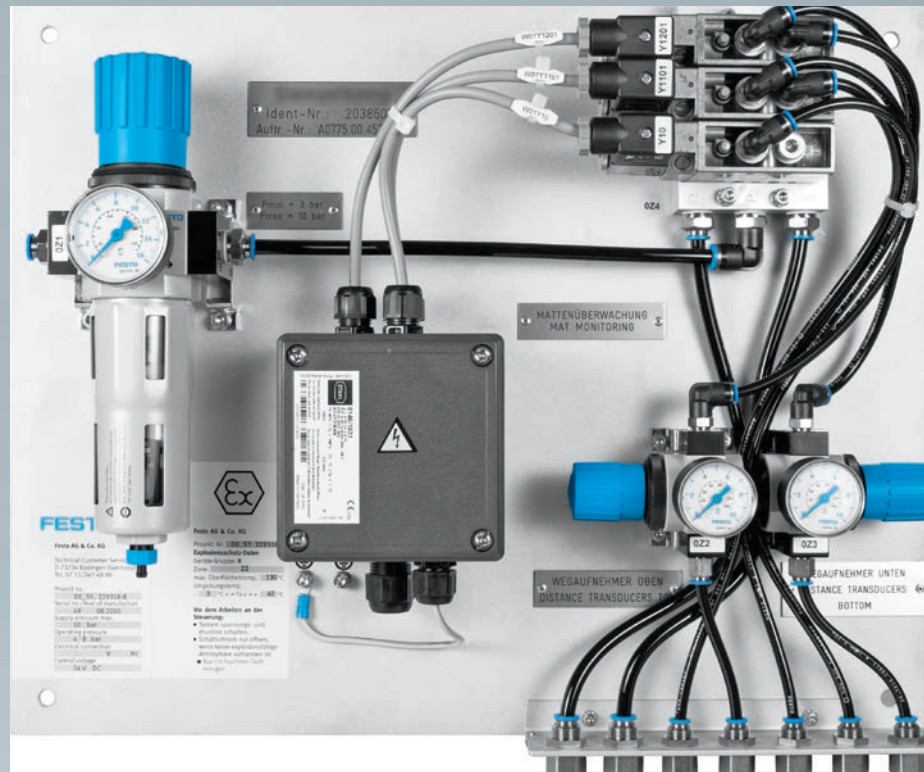
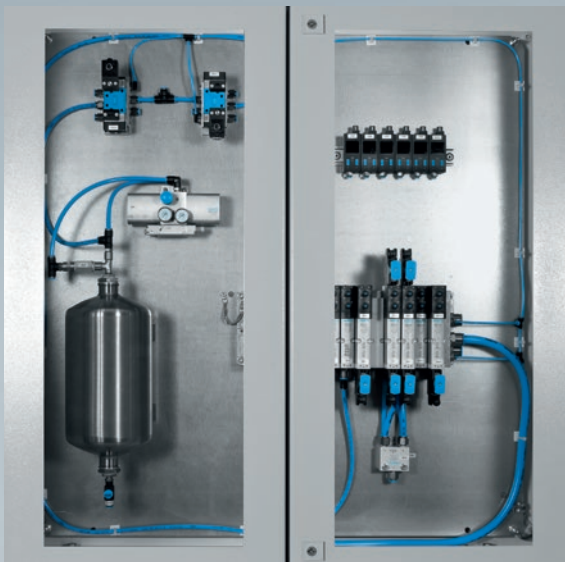
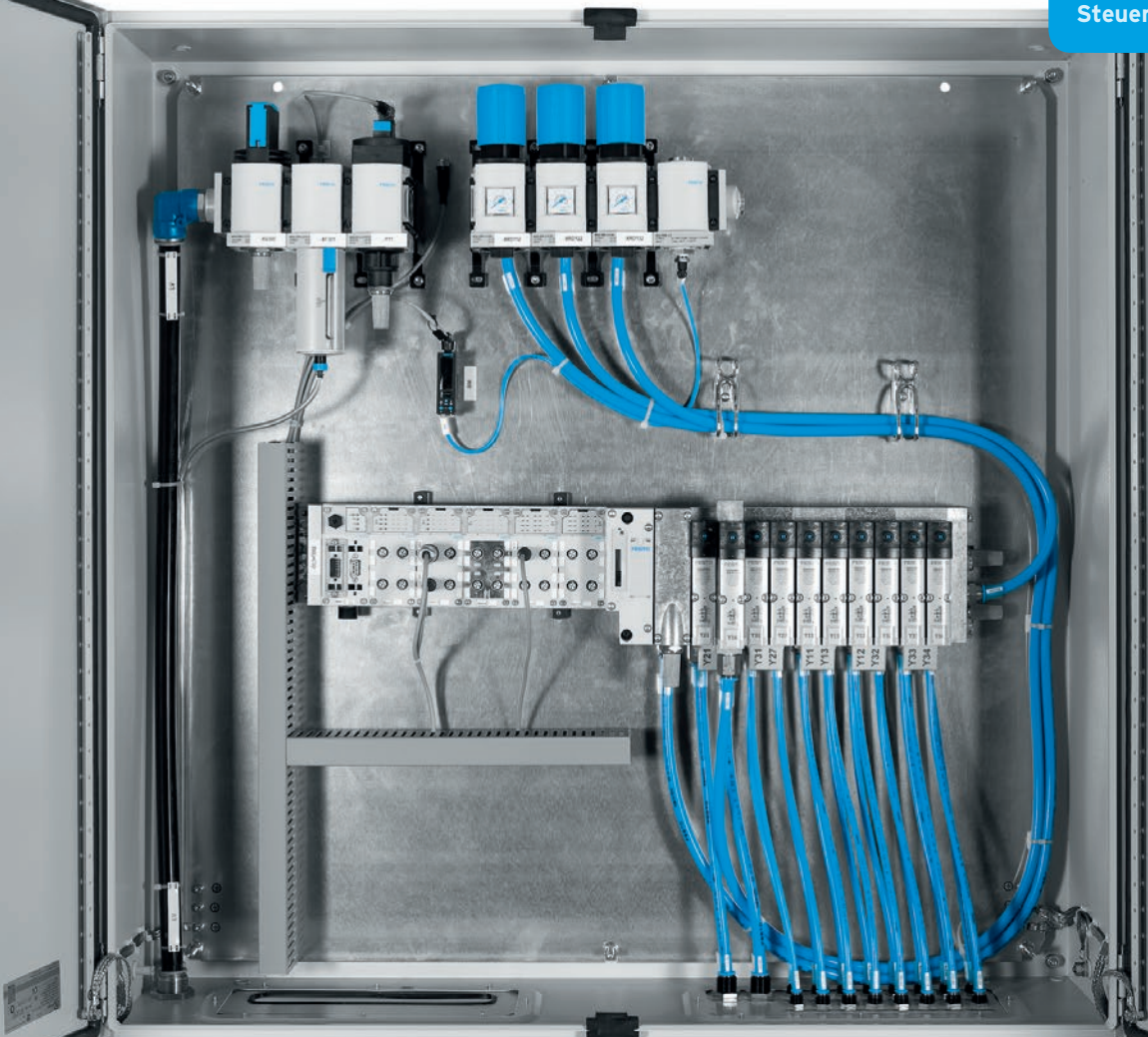



NOLD ist Servicepartner für
Atlas Copco Kompressoren und
Druckluftaufbereitungsprodukte

Druckluftsysteme

Komplettsysteme nach Maß

Bedarfsgerechte Druckluftsysteme - von der Projektierung bis zur Inbetriebnahme - sind eines der Kompetenzfelder von NOLD. Mit langjähriger Erfahrung in Beratung, Planung und Umsetzung bieten wir unseren Kunden Produktionssicherheit und langfristige Zufriedenheit.

Mit unseren vielfältigen Systemen haben wir immer die passende Lösung - ob ölgeschmierte oder ölfreie Systeme, wie sie z.B. in der Pharma-, Lebensmittel- oder Elektroindustrie verwendet werden.

Darüber hinaus erhalten Sie bei NOLD alle Original-Ersatzteile und auf Wunsch gleich einen Servicetechniker, der Ihr System wartet und pflegt. Eben alles aus einer Hand für ein Höchstmaß an Betriebszuverlässigkeit und lange Lebensdauer.

Unsere Systeme

- ✓ Kolbenkompressoren
- ✓ Schraubenkompressoren
- ✓ Scrollverdichteranlagen
- ✓ Drehzahlgeregelte, Energie optimierte Kompressoren
- ✓ Druckluftaufbereitungssysteme
- ✓ Filtersysteme
- ✓ Steuerungs- und Visualisierungssysteme
- ✓ Vakuumanlagen
- ✓ Stickstoff- und Sauerstoffgeneratoren

- ✓ Ölgeschmierte Kompressoren
- ✓ Ölfreie Kompressoren
- ✓ Druckluftaufbereitung
- ✓ Druckluftverteilung
- ✓ Kondensataufbereitung
- ✓ Steuerungssysteme

Energieoptimierung

Fragen Sie nach Möglichkeiten der Energieeinsparung an Ihrer Druckluftversorgung. Wir beraten Sie über die Möglichkeiten und führen gerne eine IST-Analyse mit Optimierungsvorschlägen durch.

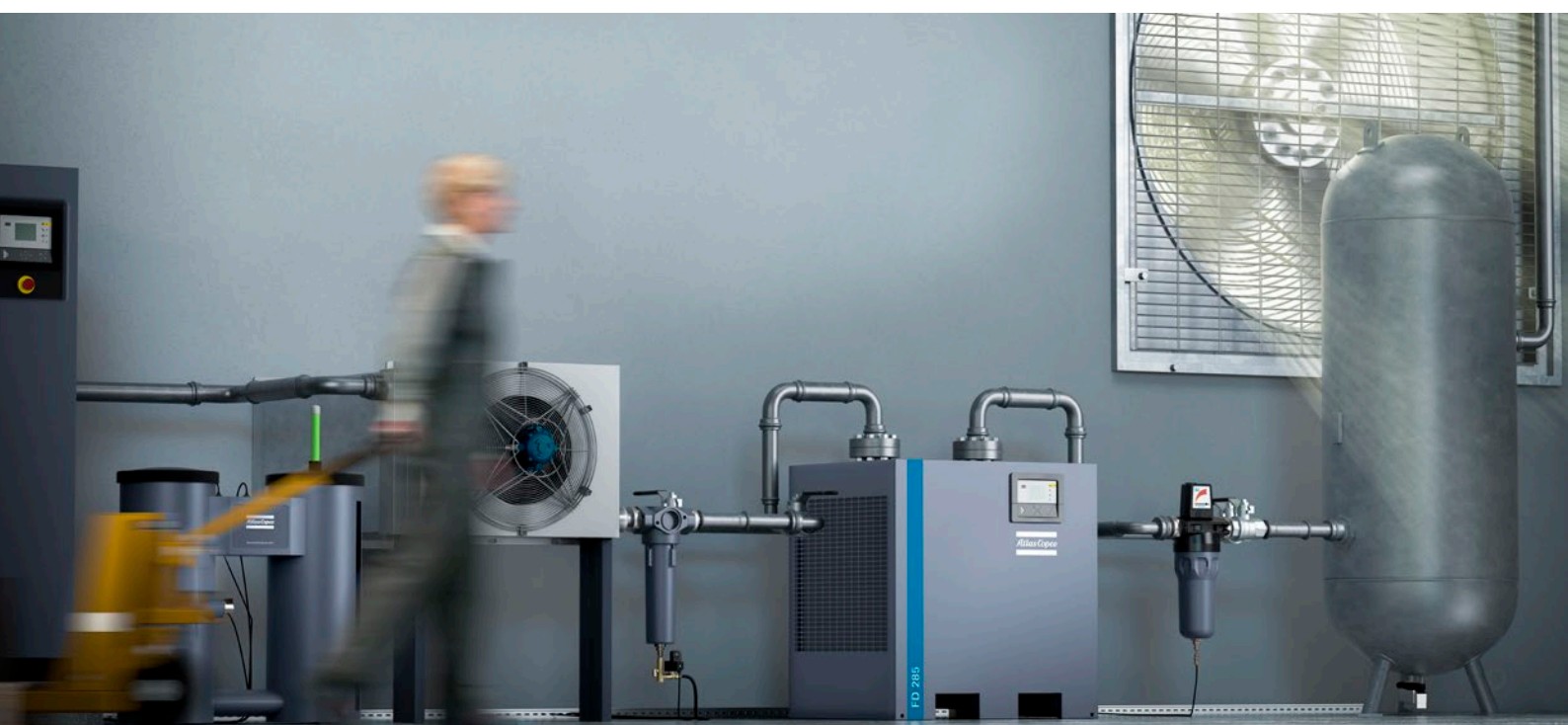

Druckluftaufbereitung

In Ihren Fertigungsprozessen haben weder feinste Öltröpfchen, Feuchtigkeit noch kleinste Staubkörnchen etwas verloren. Diese könnten sogar die Qualität Ihrer Produkte beeinträchtigen, schlimmstenfalls Ihre Erzeugnisse zerstören oder unbrauchbar machen. Deshalb müssen Sie die Druckluft entsprechend aufbereiten. Wir bieten passende Trocknungssysteme, Staubfilter, Aktivkohleabsorber, etc. und auch die Komponenten für ein effizientes Leitungsnetz.

Unsere Druckluftaufbereitungssysteme

- ✓ Kältetrockner
- ✓ Adsorptionstrockner
- ✓ Membrantrockner
- ✓ Druckluftfilter
- ✓ Stickstoffgeneratoren
- ✓ Sauerstoffgeneratoren



Kondensattechnik

BEKOMAT® Kondensatableitung

Die Entstehung von Kondensat ist nicht vermeidbar. Es fällt bei der Druckluft-Erzeugung immer an. Dabei fallen zwei Drittel des Kondensates am Nachkühler an.

Das restliche Drittel findet sich nach weiterer Abkühlung der Druckluft irgendwo im Druckluftsystem oder wird durch ein Drucklufttrocknungssystem ausgeschieden. Hierzu empfehlen wir die zuverlässigen Kondensatableiter der Baureihe BEKOMAT®.

BEKOSPLIT® Spaltanlagen/Öwamat Ölwaassertrenngeräte

Aus gutem Grund fordert der Gesetzgeber professionellen, verantwortlichen und sicheren Umgang mit Emulsionen und Abwässern, die als Kondensat oder industrielle Rückstände bei vielen Produktionsprozessen unvermeidlich sind. Für Unternehmen gilt es Umwelt- und Ressourcen zu schützen und gleichzeitig wirtschaftlich zu agieren.

NOLD bietet Ihnen die richtige Lösung für die Aufbereitung des anfallenden Kondensats in Ihrem Druckluftsystem.

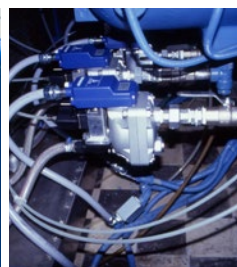

Wärmerückgewinnung und Einsparung

Bei einem weltweit steigenden Energiebedarf und gleichzeitig schwindenden Ressourcen sind Produktionsbetriebe kontinuierlich auf der Suche nach potenziellen Energieeinsparungsmöglichkeiten.

Bei dem Druckluftverdichtungsprozess ist eine Energieeinsparung sehr wirkungsvoll möglich. Wir bemühen uns stets um Effizienzverbesserung, Kostenverringerung und Umweltschutz und bieten hierfür intelligente und vollständig integrierte Wärmerückgewinnungssysteme.

Durch Rückgewinnung der im Verdichtungsprozess erzeugten Wärme kann jeder Anwender Energie einsparen!

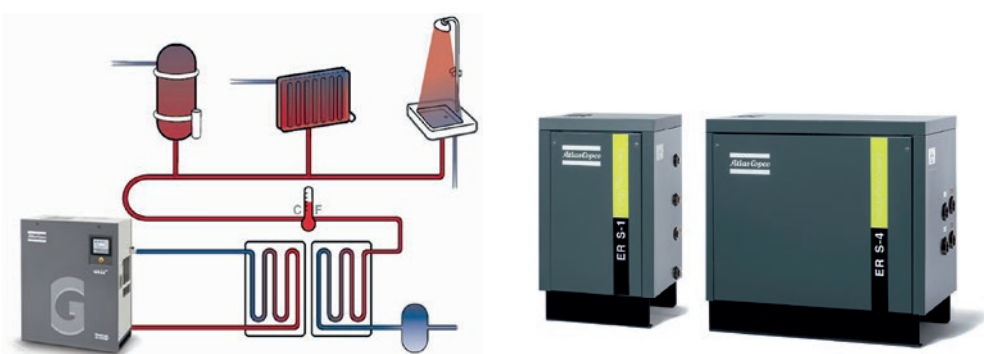

Anwendungen

- ✓ Beheizung von Lagerhallen, Werkstätten und Bürogebäuden
- ✓ industrielle Prozesswärme
- ✓ Warmwasserbereitung für Wäschereien, Brauchwasser, etc
- ✓ industrielle Reinigung und sanitäre Anwendungen
- ✓ Kantine oder Großküche
- ✓ Nahrungsmittelindustrie
- ✓ Chemische und pharmazeutische Industrie
- ✓ Trocknungsprozesse

Vakuumanlagen

NOLD bietet für die unterschiedlichsten industriellen Anwendungen geeignete Vakuumanlagen.

Sie vereinen hohe Zuverlässigkeit und einen hohen Wirkungsgrad und eignen sich bestens für einen dauerhaften Betrieb.

GHS



Effizient: ölgedichtete Schrauben-Vakuumpumpen der neusten Generation mit variabler Drehzahlregelung (VSD) und einem Energiebedarf bei 75 mbar(a) von nur 0,014 kw/m*

DZM



Flexibel: Komplettes Mehrklauen-Vakuumpumpensystem in einem professionellem Gehäuse mit Class 0 nach ISO8573-1. Arbeitsplatzmaschine mit 72 db(a) und geringen Lebenszykluskosten.

DZS VSD+



Innovativ: VSD Technik direkt am Motor, Class 0 nach ISO8573-1, Monitoring über die Atlas Copco VSD+ App für Android und iOS

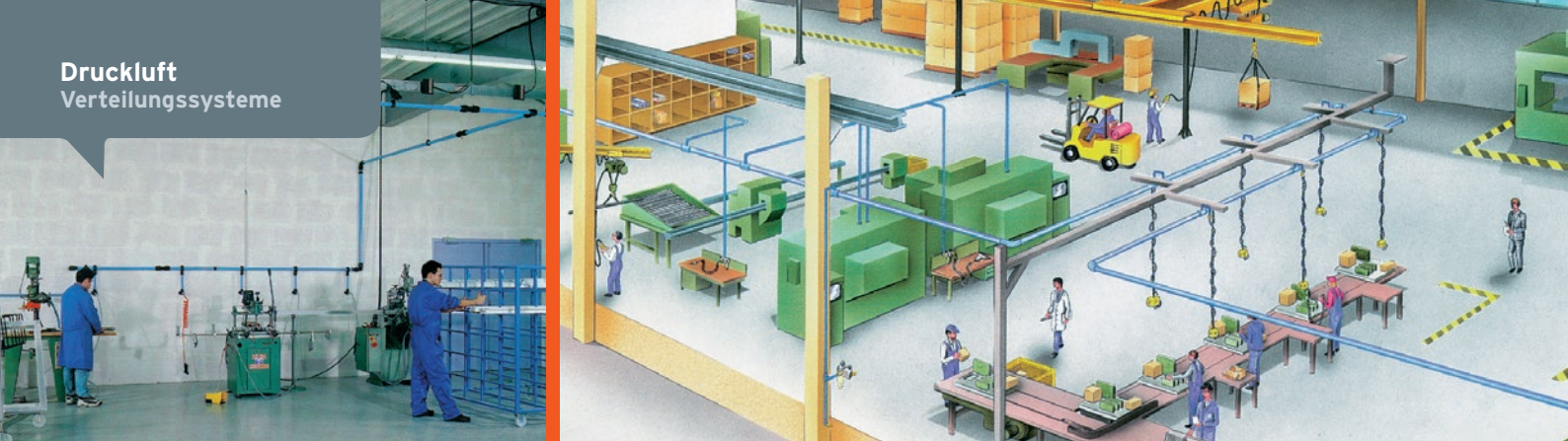

Druckluftverteilungssysteme

Im Programm gibt es geeignete Lösungen für jeden Bedarf. Von 12 mm bis DN 150 bietet NOLD alles, projiziert, liefert und montiert. Und auch nach der Installation gibt es den sorgenfreien NOLD-Service.

- ✓ Aluminiumrohrsystem Transair
- ✓ Kunststoffrohrsysteme
- ✓ Stahl-/Edelstahlrohrsysteme

Transair® - das flexible System

Geeignet für Vakuum und Anwendungen bis zu 16 bar Betriebsdruck bietet das TRANSAIR Sortiment innovative Systeme zur Verteilung von Druckluft und ermöglicht dabei eine schnelle Montage von Verbindern und Aluminium- oder Edelstahlrohren. Erweitern, Verändern oder Verlagern des Systems ist dank der Verbindungstechnologie ohne weiteres möglich. Alle Komponenten können demontiert und problemlos wiederverwertet oder erweitert werden.



Verbindungs-
anschlüsse



Schnellflansche
zur flexiblen
Druckluftableitung



Schneider
Rohrleitungsdosen

Schneider Rohrleitungssysteme

Innovative Rohrleitungssysteme aus Kunststoff oder Aluminium von 15-63 mm Durchmesser zum Stecken, Schrauben oder Klemmen passen sich jeder nur denkbaren Situation an.

Druckluftwerkzeuge, Kompressoren



Druckluftwerkzeuge

- ✓ Druckluft-Schrauber, -Schleifer
- ✓ Druckluft-Motoren
- ✓ Druckluft-Kettenzüge u. Winden
- ✓ Druckluft-Pumpen



Kolbenkompressoren

- ✓ für mobile Anwendungen
- ✓ für stationäre Anwendungen
- ✓ für kleinere Betriebe

UNSER SERVICE

Drucklufttechnik

- ✓ individuelle Planung und Projektierung
- ✓ Qualitätsprodukte namhafter Hersteller
- ✓ kompetente Beratung
- ✓ Bedarfsanalyse und -ermittlung
- ✓ betriebsfertige Lieferung/Montage
- ✓ Finanzierung & Mietkauf
- ✓ Umbauten und Optimierungen
- ✓ Erweiterungen
- ✓ Neuinstallationen
- ✓ Gebrauchsanlagen-Angebot

NOLD Rundum-Service

- ✓ Service- und Reparaturarbeiten
- ✓ Ausführung vorbeugender Instandhaltungen
- ✓ Wartung und Reparaturen auch an Fremdfabrikaten
- ✓ individuelle Wartungsvereinbarungen
- ✓ Generalüberholungen
- ✓ Vorbereitung für die TÜV-Abnahme (z.B. Druckbehälter)
- ✓ individuelle Anlagenoptimierungen
- ✓ Energieeffizienzsteigerung
- ✓ großes Lager mit Original-Ersatzteilen
- ✓ Notdienst
- ✓ Rohrleitungsoptimierung
- ✓ Leckagebehebung an Druckluftsystemen

NOLD Mietpark

- ✓ Kompressoren (von 5 bis 160 kW)
- ✓ Druckluftaufbereitung



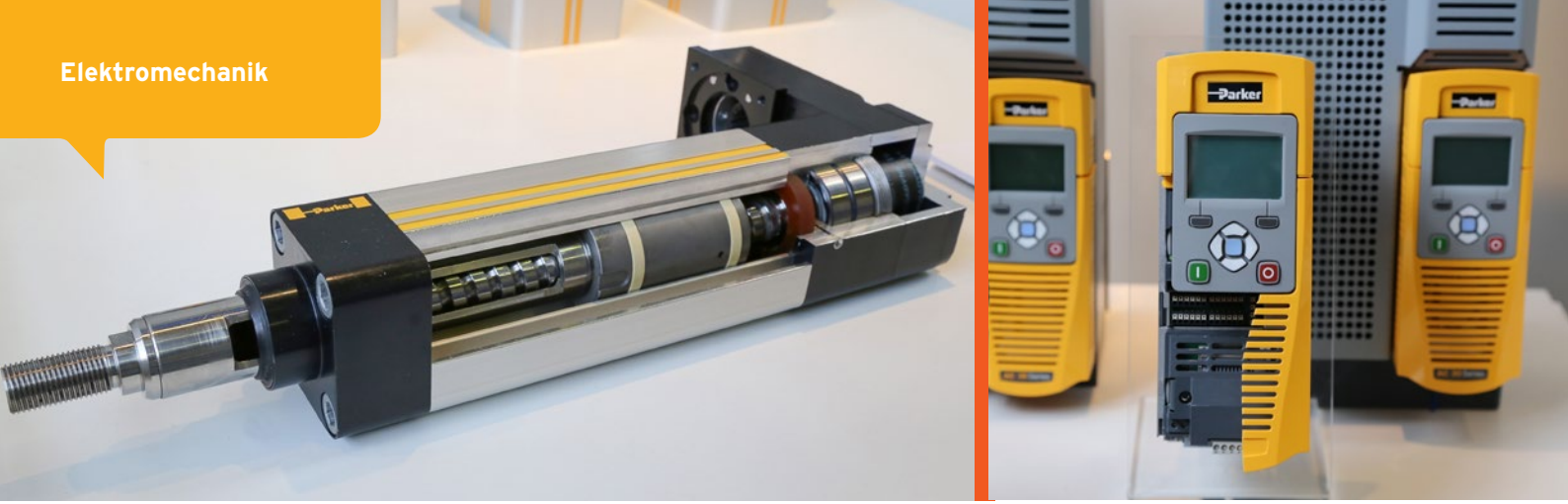

Elektromechanik

Dauerhafte Präzision für die Produktion

NOLD ist regionaler Vertriebspartner für Parker im Bereich elektromechanische Antriebssysteme (SSD/EME-Produkte).

Das aktuelle SSD/EME-Angebot umfasst vielfältige elektrische und mechanische Bauteile für Systemlösungen. Hierzu zählen Servomotoren, Handhabungsachsen, Präzisionstische, komplette Handhabungssysteme, Getriebe, Linearmotoren, Schrittmotoren sowie sämtliche Komponenten der elektrischen Steuerung.

Einsatzgebiete

Elektromechanische Antriebssysteme werden in nahezu allen Bereichen der Automatisierung eingesetzt - insbesondere dort, wo präzise zyklische Bewegungen unverzichtbar sind. Hier einige Beispiele für erfolgreiche Applikationen:

- ✓ **Regallagersysteme**
Realisierung über Linearachsen
- ✓ **Fördertechnik in Pressenstraßen**
Realisierung über Linearsysteme mit Zahnriemen, Servomotoren, Servoreglern
- ✓ **Handling/Palettieren**
Realisierung über Linearachsen, Vertikalachsen, Servomotoren, Servoreglern
- ✓ **Verpackungsmaschinen**
Realisierung über Elektrozyylinder, Servomotor, Servoregler

Antriebssysteme im Vergleich

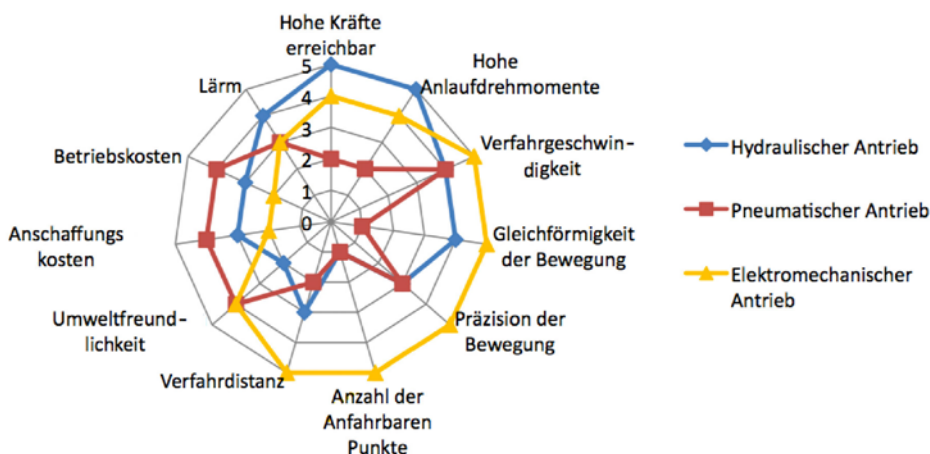

Antriebe

- ✓ AC-Antriebe/Frequenzumrichter
- ✓ AC-Servoantriebe
- ✓ DC-Servoantriebe



Motoren

- ✓ Servomotoren
- ✓ DC-Servomotoren
- ✓ Asynchron Motoren
- ✓ Torquemotoren
- ✓ Getriebe



Aktuatoren

- ✓ Zahnriemenachsen
- ✓ Spindelachsen
- ✓ Linearmotoren
- ✓ Ergänzende Linearmodule

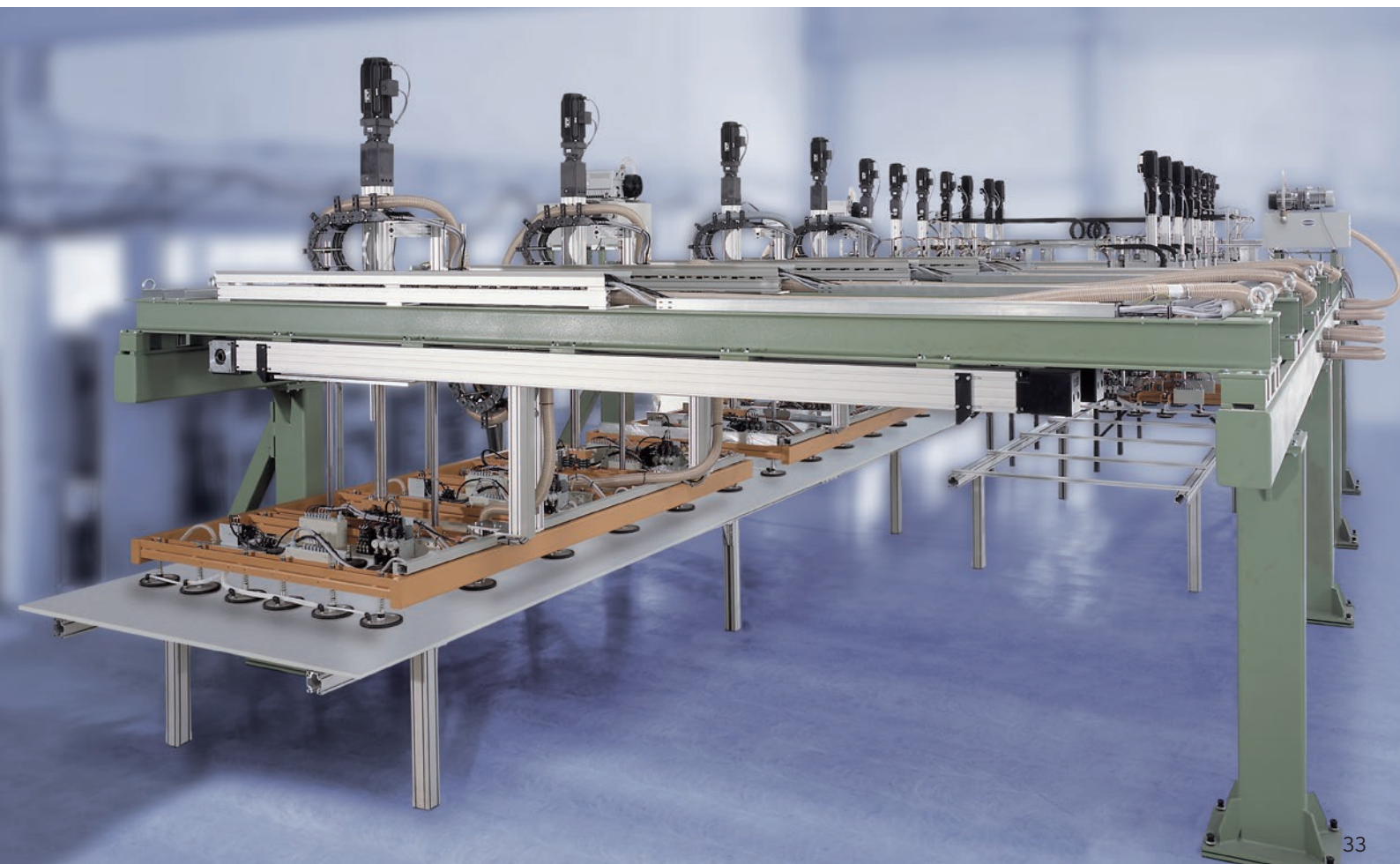
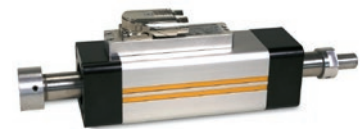
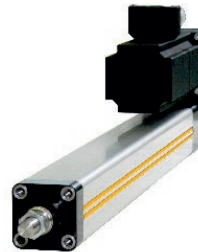

NOLD-Akademie

der Wissenstransfer vom Spezialisten

Wissen und Know-how ist für uns alle wettbewerbsentscheidend. Wir geben unser Fachwissen gerne an Ihre Mitarbeiter weiter. Die NOLD-Akademie ist unsere Bildungseinrichtung für die Bereiche Hydraulik, Pneumatik und Schmierstoffe.



Unser Seminarprogramm

- ✓ Hydraulik - Grundlagen
- ✓ Hydraulik - Aufbau-seminar
- ✓ Hydraulik - Wartung und Instandhaltung
- ✓ Hydraulik - Proportionaltechnik
- ✓ Befähigte Person Hydraulikschlauchleitungen
- ✓ Befähigte Person Hydraulikschlauchleitungen „Auffrischung“
- ✓ Schmierstoffseminar Workshop
- ✓ Pneumatik - Kompaktseminar
- ✓ Elektropneumatik Kompaktseminar
- ✓ Hydraulik Verschraubungstechnik

Unsere Seminarstandorte

- ✓ Bad Waldsee
- ✓ Wolfschlugen
- ✓ Emmendingen

Schulung bei NOLD

- ✓ inkl. Teilnahmezertifikat
- ✓ auch Indoor-Seminare möglich
- ✓ herstellerunabhängig
- ✓ effizient & praxisnah

Alle Infos zum Seminarprogramm von NOLD finden Sie unter www.nold.de

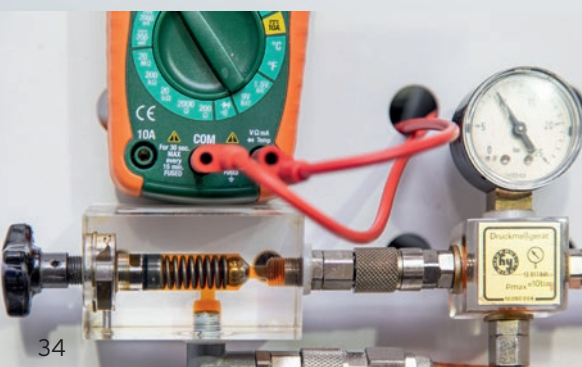



Bestellen rund um die Uhr - der NOLD- Webshop



Ihre Vorteile auf einen Blick:

- ✓ Zusätzlicher Online-Rabatt
- ✓ Versandkostenfreie Lieferung per Paketdienst
- ✓ Über 60.000 Artikel im Nold-Webshop
- ✓ Suchfunktion mit Ihrer Artikelnummer
- ✓ Verfügbarkeit der Artikel
- ✓ Technische Datenblätter
- ✓ Übersicht über Ihre Preise und Konditionen
- ✓ Bestellstatus online abfragen
- ✓ CAD Daten (STEP/ IGES) bei vielen Artikeln

Holen Sie sich gleich Ihren Zugang zum NOLD Webshop.

www.nold.de

Kategorien	Artikel-Nr.	Bezeichnung	Preis	Bestellen
(EVGE-MED) Gerader Einschraubstutzen metrisch mit Schutt und ED Dichtung	GE04LLREDCF	Ihre Artikelnummer:000.302.943 GE 04 LLR 1/8 ED CF Gerader Einschraubstutzen	2,77 EUR	✱
(FM) Funktionsmutter E02	GE06LLREDCF	GE 06 LLR 1/8 ED CF Gerader Einschraubstutzen	2,79 EUR	✱
FORM Set EO-2	GE06LR14EDCF	GE 06 LR 1/4 ED CF Gerader Einschraubstutzen	3,84 EUR	✱
(M) Überwurfmutter	GE06LREDCF	Ihre Artikelnummer:000.605.815 GE 06 LR 1/8 ED CF Gerader Einschraubstutzen	2,77 EUR	✱
(D) Schneidring	GE06LR38EDCF	GE 06 LR 3/8 ED CF Gerader Einschraubstutzen	5,61 EUR	✱
(PBR) Progressiv Stop Ring	GE06ZLR14EDCF	Ihre Artikelnummer:000.624.094 GE 06 Z LR 1/4 ED CF Gerader Einschraubstutzen E02	5,58 EUR	✱
(S) Gerader Stutzen	GE06ZLREDCF	Ihre Artikelnummer:000.602.535 GE 06 Z LR 1/8 ED CF Gerader Einschraubstutzen E02	4,53 EUR	✱
(GR) Gerade Reduzierung	GE08LLREDCF	GE 08 LLR 1/8 ED CF Gerader Einschraubstutzen	31,89 EUR	✱
(W) Winkel-Stutzen	GE08LREDCF	Ihre Artikelnummer:000.607.220 GE 08 LR 1/4 ED CF Gerader Einschraubstutzen	3,49 EUR	✱
(T) T-Stutzen	GE08LR18A3C	GE 08 LR 1/8 A3C Gerader Einschraubstutzen	4,47 EUR	✱
(TR) T-Reduzierung	GE08LR38EDCF	Ihre Artikelnummer:000.618.532 GE 08 LR 3/8 ED CF Gerader Einschraubstutzen	4,62 EUR	✱
(K) Kreuz-Stutzen				
(SV) Gerader Schotstutzen				
(WSV) Winkelschotstutzen				
(EW) Winkelstutzen mit Dichtkegel				
(EL) L-Stutzen mit Dichtkegel				
(ET) T-Stutzen mit Dichtkegel				

7x in Süddeutschland



Stammhaus Oberschwaben

Enzisreuter Esch 11
D-88339 Bad Waldsee
☎ +49 (0) 7524 9720-0
☎ +49 (0) 7524 9720-70
✉ info@nold.de



Niederlassung Allgäu

Gewerbepark 15
D-87640 Biessenhofen
☎ +49 (0) 8342 9168-0
☎ +49 (0) 8342 9168-70
✉ biessenhofen@nold.de



Niederlassung Memmingen

Eislebenstraße 7
D-87700 Memmingen
☎ +49 (0) 8331 99039-0
☎ +49 (0) 8331 99039-90
✉ memmingen@nold.de



Niederlassung Reutlingen

Industriestraße 8
D-72585 Riederich
☎ +49 (0) 7123 360175
☎ +49 (0) 7123 360176
✉ riederich@nold.de



Niederlassung Stuttgart

Siechenfeldstraße 30
D-73614 Schorndorf
☎ +49 (0) 7181 486714
☎ +49 (0) 7181 486715
✉ schorndorf@nold.de



Niederlassung Heilbronn

Sulmstraße 9
74189 Weinsberg
☎ +49 (0) 7134 13925-0
☎ +49 (0) 7134 13925-20
✉ weinsberg@nold.de



Niederlassung Rottweil

Seilerweg 6
78737 Fluorn-Winzeln
☎ +49 (0) 7402 91078-0
☎ +49 (0) 7402 91078-20
✉ fluorn-winzeln@nold.de



www.nold.de

Öffnungszeiten

Mo. bis Do.: 7:00 bis 17:30 Uhr
Freitag: 7:00 bis 16:00 Uhr

